

STANLEY®

KATALÓG 2022/2023



POMÁHAME ĽUĎOM V ICH PRÁCI

Naším cieľom v spoločnosti STANLEY je pomáhať ľuďom v ich práci s naším náradím. Preto neustále vyvíjame nové produkty, ktoré uľahčia, zrýchlia a spríjemnia prácu.

Vedľa ručného náradia a úložných boxov a systémov, prichádzame na trh i s novým radom elektrického náradia **Stanley FatMax®**. V každom ohľade se snažíme naplniť náš slogan a sľub „Performance in Action“.





**“ STANLEY
- NÁRADIE NA
KAŽDODENNÉ
POUŽITIE ”**

9.0
z 10

reevoo



NOVÉ VÝROBKY A INOVÁCIE

My zo spoločnosti Stanley Black&Decker sme veľmi hrdí na naše výrobky. Zvláštnu pozornosť si zasluhujú výrobky s označením FatMax®, ktoré musia spĺňať veľmi prísne kritériá, ako sú kvalita, ergonómia, pridaná hodnota.

Všetko začína prieskumom, čo profesionálny užívateľ od nášeho náradia očakáva. Získané informácie potom využívame ku konštrukcii profesionálneho náradia na každodenné používanie a vylepšenie existujúceho náradia.

Spoločnosť Stanley Black&Decker patrí k leadrom na trhu v oblasti inovácie výrobkov. Každý rok prichádzame so stovkami nových a inovovaných produktov, aby sme zrýchlili, zlepšili a uľahčili prácu našim zákazníkom.

Prehľad o našich výrobkoch, akčných ponukách, súťažiach apod. nájdete na našich webových stránkach.

www.stanleytools.cz

VYVINUTÉ PRE PROFESIONÁLOV

Spoločnosť Stanley bola založená v roku 1843 ako železiarsky podnik. Spoločnosť patrí k americkému koncernu (US) **Stanley Black&Decker** so sídlom v New Britain, Connecticut.

V dnešnej dobe spoločnosť Stanley vyvíja a distribuuje ručné náradie, elektrické náradie a príslušenstvo, vrátane riešenia pre ukladanie a prenášanie, a zaujíma hlavné postavenie medzi dodávateľmi uceleného sortimentu pre profesionálov i náročných domácich kutilov.

Naším cieľom je poskytovať pritom profesionálom, domácim kutilom inšpiráciu a podporu, ktorá im umožní, aby ich výrobky boli vždy niečím veľkolepým a jedinečným. Uživateľov potom sprevádzame pri realizácii všetkých krokov projektu – od prípravy cez montáž až po dokončovacie práce.

Všetky naše výrobky splnia očakávanie náročného užívateľa, pokiaľ ide o dlhú životnosť, výkonnosť a ergonómiu. Každý výrobok preto vo fázi vývoja podstupuje rozsiahle skúšky. Tak vzniká pod značkou **Stanley FatMax®** vždy najlepšia možná kombinácia vybavenia, výkonnostných znakov a ergonómie s vynikajúcim pomerom cena/výkon.

Na všetky typy elektrického náradia **Stanley FatMax®** ponúkame za predpokladu online registrácie elektrického výrobku na stránkách www.stanley.eu/3 uskutočnené do 4 týždňov od zakúpenia **trojročnú záruku** výrobcu vzťahujúcu sa na výrobné a materiálové vady. V prípade, že sa neregistrujete, obdržíte v každom prípade zákonnú záruku výrobcu na chyby spracovania alebo materiálu. Presné znenie záručných podmienok nájdete na adrese www.stanley.eu/3

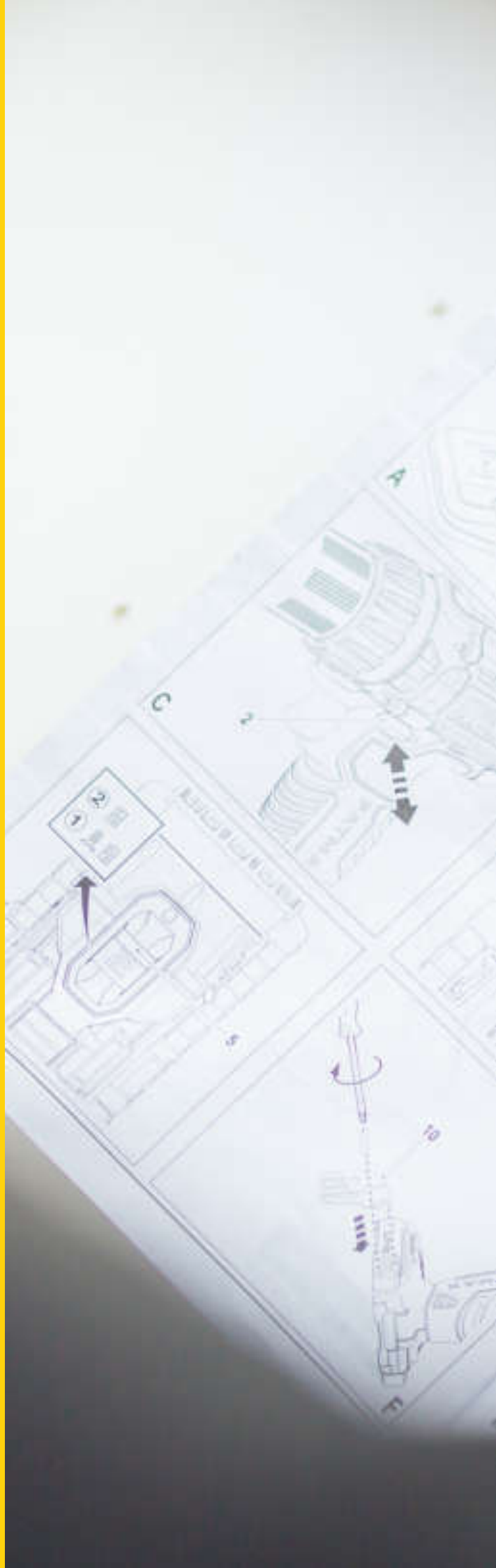



Save all warnings and instructions for future reference.
The term "Power Tool" in all of the warnings listed below refers to your manual-operated (corded) Power Tool or battery-operated (cordless) power tool.

Do not touch moving parts.
Do not touch moving parts.
Do not touch moving parts.

1. Read and understand all instructions, warnings and precautions before using the Power Tool.
2. Read the manual.
3. Do not use the Power Tool if you are tired, under the influence of alcohol, drugs, or medication, or if you are feeling dizzy, lightheaded, or otherwise impaired.
4. Do not use the Power Tool if you are wearing loose clothing, jewelry, or long hair.
5. Do not use the Power Tool if you are wearing safety glasses, earplugs, or ear muffs.
6. Do not use the Power Tool if you are wearing a hard hat, safety glasses, or earplugs.
7. Do not use the Power Tool if you are wearing a respirator or other protective equipment.
8. Do not use the Power Tool if you are wearing a safety harness or fall protection.
9. Do not use the Power Tool if you are wearing a safety vest or safety harness.
10. Do not use the Power Tool if you are wearing a safety helmet or safety glasses.

NAŠA PRODUKTOVÁ RADA

STANLEY



**SOLÍDNE,
DOBRE VYROBENÉ
NÁRADIE**

... na každodenné použitie



**STANLEY
FATMAX**

**VYLEPŠENÉ
VÝROBKY
NA JEDNODUCHŠIU
A RÝCHLEJŠIU PRÁCU**

... silnejší úder, ostrejší rez, rýchlejšia práca

VYSVETLIVKY K INFORMÁCIÁM O PRODUKTOCH

Ďalej je príklad znázornenia výrobkov STANLEY®. Hlavné vlastnosti produktu a dostupné typy modelov sú jasne označené v prehľadnej tabuľke.

FATMAX® ANTIVIBRAČNÉ KLADIVO 397 G

STANLEY
FATMAX



Označenie pre nové produkty

NOVÉ

STANLEY	Popis				Cena
FMHT1-51260	FatMax® Antivibračné kladivo 397 g	X	2	3253561512605	35,25
FMHT1-51244	FatMax® Antivibračné kladivo 480 g	-	2	3253561512445	38,95
FMHT1-51249	FatMax® Antivibračné kladivo 397 g	X	2	3253561512490	35,25

0 - 10 - 789

Označenie výrobku

Popis

Typ balenia

'X' = na karte
'-' = voľné

Predajné balenie

- počet kusov v obchodnom balení

EAN kód

Alternatívne kódy

XTHT1-51124

XTHT = FatMax® Pro Hand Tools
FMHT = FatMax® Hand Tools
STHT = Stanley Hand Tools
STST = Stanley Storage

STANLEY KATALÓG

VYSVETLENIE NOVÉHO ZNAČENIA STANLEY

STANLEY

Výrobky označené STANLEY® sú určené pre hobby použitie.

STANLEY FATMAX

STANLEY® FatMax® (predtým FatMax®) sú výrobky s dôrazom na kvalitu určené pre remeselníkov.

STANLEY FATMAX

STANLEY® FatMax® (predtým FatMax® Xtreme™) je prémiový výrobok určený pre profesionálov.

TIPY A RADY NAŠICH EXPERTOV

Pozrite sa na Tipy a rady našich odborníkov, ktoré vám zjednodušia prácu a poradia vám pri výbere vhodného náradia.

RADY EXPERTA

AKO SI SPRÁVNE VYBRAŤ LASEROVÝ NÁSTROJ

ROTAČNÉ LASERY

Ak vykonávate stavebné úpravy požadujúce vyššiu presnosť (napr. 1,5 mm/30 m) pri značnom plošnom rozsahu merania, budú pre vás najlepšou voľbou rotačné lasery X700LR a X750L-G v kombinácii s detektorom laserového lúča – táto zostava je vhodná na profesionálne používanie. Systém automatickej nivelácie je veľmi jednoduchý a používateľsky prijateľný. Laser X600LR s doplnkovými funkciami uspokojí aj požiadavky stavebníkov pri dokončovacích prácach.

KRÍŽOVÉ LASERY

Krížové lasery sú nástroje vhodné najmä na dokončovacie práce. Budovanie priečok, inštalácia podlahov, montáže zábrubní, sanitárnych zariadení, rozmiestnenie nábytku a pod... To všetko môžete vykonať pomocou krížového lasera.

LASEROVÉ VODOVÁHY

Najjednoduchšie laserové prístroje pri dokončovacích prácach, ktoré vám dajú danú rovinu na dlhšiu vzdialenosť.

AL24 AUTOMATICKÝ LASER

Samonivelovacia automatická rovinová laserová príloha na vonkajšie stavebné práce, príjazdových ciest a pod. S presnosťou 1,5 mm/30 m.

PODPOROVÉ LASERY

Nástroje na meranie roviny v sádkach a v podlažiach. Dajú vám presnú rovinu na dlhšiu vzdialenosť.

RADY EXPERTA

PRÍPRAVA NA MERANIE POVRCHOV A ROHOV

Na zameranie roviny stavebných základov, príjazdovej cesty či výšky stĺpkov oplotenia použite optickú vodovahu alebo rotačný laser pre väčšiu presnosť merania.

Na overenie výsledku merania preneste rotačný laser na druhú stranu zameriavaného objektu a zamerajte rovinu.

Na sítke použite detektor laserového lúča.

Nezabúdajte, že rotačné a optické vodovahy vyžadujú občasné kontrolu kalibráciu. Prístroje môžete skontrolovať a skalibrovať podľa náročnosti v manuáli. Kalibráciu nemusí vykonávať výrobca ani servis a nie je predmetom záruky.

Laserové a optické prístroje sú presné meradlá; ich uskladneniu a používaniu musí byť venovaná zodpovedajúca starostlivosť. Podpovrchové vyhladávače nezabudnite po umiestnení na pracovnú plochu zapnúť.

OBSAH

10



MERANIE A ZNAČENIE

- 12 Zvinovacie metre
- 16 Pásma
- 17 Meracie kolieska
- 20 Linkovacie šnúry
- 22 Uholníky
- 24 Vodováhy

30



LASERY A ELEKTRONICKÉ ZARIADENIA

- 32 Ručné laserové diaľkomery
- 33 Rotačné lasery
- 34 Linkové a krížové lasery
- 37 Bodové lasery
- 38 Optické vodováhy, detektory
- 40 Príslušenstvo
- 44 Podpovrchové detektory
- 45 Intelitools

46



NÁRADIE NA REZANIE

- 48 Nože s odlamovacou čepeľou
- 50 Nože so zasúvacou čepeľou
- 51 Nože s pevnou čepeľou
- 53 Bezpečnostné nože a rezáky
- 56 Športové, špeciálne a hobby nože
- 59 Náhradné nožové čepele
- 66 Píly

72



STAVEBNÉ NÁRADIE

- 73 Pilníky, rašple
- 74 Surforn
- 77 Demoličné náradie
- 81 Kladivá
- 84 Náradie na sadrokartón

89



SPONKOVANIE, NITOVANIE A LEPENIE

- 91 Sponkovacie kladivá
- 91 Sponkovacie kliešte
- 94 Elektrické sponkovacie pištole
- 95 Sponky
- 96 Nitovacie kliešte
- 97 Pištole na tavné lepidlo

101



TESÁRSKE NÁRADIE

- 102 Dláta
- 104 Svorky

108



NÁRADIE PRE MECHANIKOV

- 109 Skrutkovače
- 118 Bity
- 121 Náradie pre inštalatérov
- 122 Súpravy hlavíc a príslušenstvo
- 133 Kľúče
- 138 Kliešte
- 144 Špeciálne kliešte

148



ÚLOŽNÉ SYSTÉMY NA NÁRADIE

- 149 Tašky na náradie
- 156 Opasky a púzdra na náradie
- 158 Pojazdne boxy
- 161 Boxy na náradie
- 170 Organizéry
- 173 Podstavce na rezanie (kozy)
- 177 Závesný systém a dielenský nábytok

179



SVIETIDLÁ

- 180 Svetidlá

MERANIE A ZNAČENIE



RADY EXPERTA

JOHN DAVIES

TIPY PRI PRÁCI SO ZVINOVAČÍMI METRAMI

ZVÝŠENIE PRESNOSTI

Presnosť merania zvýšite ľahkým naklopením pásky a priložením jej hrany čo najtesnejšie k meranému povrchu.



ZNAČENIE OBLÚKOV

Veľké kruhy či oblúky ľahko vyznačíte zavesením koncového háčika ku skrutke či klincu, priložením ceruzky vo zvolenej vzdialenosti a jej otáčaním okolo osi.



MINIMALIZOVANIE CHÝB PRI MERANÍ

Ak vkladáte predmet do iného, napr. dvere do rámu, možnosť chyby nameranej hodnoty znížite vyznačením skutočnej hodnoty ceruzkou na zadnú stranu metra a jej prenesením na dvere. Toto je zjednodušené pri metroch FatMax, ktorých koncový háčik je možné zachytiť 3 spôsobmi. Značka ceruzkou je ľahko umývateľná vlhkou handričkou.

NASTAVENIE ROVNAKEJ VZDIALENOSTI

Na nastavenie vzdialenosti nosníkov použite vhodnú mierku s dĺžkou 40 cm/16".

ZNAČENIE POZDĹŽNYCH ČIAR

Na značenie pozdĺžnych čiar s hranou predmetu využite malý vrub na koncovom háčiku, ku ktorému priložíte hrot ceruzky; čelnú stranu zvinovacieho metra alebo prst použite ako zádržku na udržanie stálej vzdialenosti od hrany.



ZVÝŠENIE PRESNOSTI

V niektorých prípadoch, keď by mohol koncový háčik negatívne ovplyvniť presnosť merania (napr. kvôli nemožnosti priložiť pásku k meranému povrchu), použite iný vhodný bod, napr. značku hodnoty 10 cm a od výsledku merania potom túto hodnotu odčítajte.



ZABRÁNENIE POŠKODENIU METRA

Aby ste predišli zbytočnému poškodeniu vášho zvinovacieho metra, vždy dbajte na kontrolu rýchlosti navíjania pásky.

TIPY PRE ELEKTRIKÁROV

Vďaka konštrukcii koncového háčika STANLEY® metrov je možné zachytiť a pretiahnuť kábel cez dutiny. Túto možnosť iste ocenia elektrikári a pod.

PRIAMÉ LINKY

Ak nemáte pravítko, narysujte rovnú čiaru pozdĺž pásky zvinovacieho metra priloženého stupnicou k povrchu.



STANLEY MERANIE A ZNAČENIE

ZVINOVACIE METRE

Zvinovacie metre STANLEY® sú veľmi presné, plne zodpovedajúce Európskej triede presnosti II., čo v praxi znamená, že maximálna povolená odchýlka pri dĺžke 3 m je menšia než milimeter.

EVROPSKE NORMY PRESNOSTI

		POVOLENÉ ODCHÝLKY					
Trieda presnosti		1 m	2 m	3 m	5 m	8 m	10 m
II		0,5 mm	0,7 mm	0,9 mm	1,3 mm	1,9 mm	2,3 mm
III		1 mm	1,4 mm	1,8 mm	2,6 mm	3,8 mm	4,6 mm

ZVINOVACIE METRE

FATMAX® ZVINOVACIE METRE



STANLEY
FATMAX

- Možnosť vysunutia pásky bez opory 4 m uľahčuje vykonávanie merania jednou osobou
- Meracia páska s povlakom MYLAR® je až 10x odolnejšia voči oderu než bežné lakované povrchy
- BladeArmor povlak na prvých 80 mm znižuje riziko zlomenia pásky o 95 %

- Koncový háčik i vymeniteľný XL háčik na presné meranie vnútorných i vonkajších rozmerov
- Spojenie koncového háčika 3 nitmi je o 40 % pevnejšie než spojenie 2 nitmi
- Šírka pásky 32 mm
- Gumené opláštenie umožňuje pevné držanie

STANLEY	dĺžka v m	šírka v mm	☑	☒	📏	Cena bez DPH	Cena s DPH
XTHT0-36003	5	32	X	4	3253560360030	28,13	33,75
XTHT0-36004	8	32	X	4	3253560360047	32,29	38,75
XTHT0-36005	10	32	X	4	3253560360054	34,04	40,85

FATMAX® ZVINOVACIE METRE NEXT GENERATION



STANLEY
FATMAX

- Možnosť vysunutia pásky bez opory 4,90 m uľahčuje vykonávanie merania jednou osobou
- Meracia páska s povlakom MYLAR® je až 10x odolnejšia voči oderu než bežné lakované povrchy
- BladeArmor povlak na prvých 80 mm znižuje riziko zlomenia pásky o 95 %

- Spojenie koncového háčika 3 nitmi je o 40 % pevnejšie než spojenie 2 nitmi
- Obojstranná potlač meracej pásky
- Šírka pásky 32 mm
- Gumené opláštenie umožňuje pevné držanie

STANLEY	dĺžka v m	šírka v mm	☑	☒	📏	Cena bez DPH	Cena s DPH
FMHT33100-0	5	32	X	4	3253560331009	27,46	32,95
FMHT33102-0	8	32	X	4	3253560331023	29,96	35,95
FMHT33005-0	10	32	X	4	3253560330057	32,29	38,75

NOVÉ

FATMAX® ZVINOVACIE METRE AUTOLOCK

STANLEY
FATMAX



- Možnosť vysunutia pásky bez opory 3,3 m uľahčuje vykonávanie merania jednou osobou
- Meracia páska s povlakom MYLAR® je až 10x odolnejšia proti oderu než bežné lakované povrchy
- BladeArmor povlak na prvých 80 mm znižuje riziko zlomenia pásky o 95 %
- Inovatívny blokovací zámok pásky Autolock
- Spojenie koncového háčika 3 nitmi je o 40 % pevnejšie než spojenie 2 nitmi
- Vymeniteľný XL háčik a magnet
- Gumové opláštenie umožňuje pevné držanie

STANLEY	dĺžka v m	šírka v mm				Cena bez DPH	Cena s DPH
XTHT0-33671	5	32	X	6	3253560336714	29,79	35,75
XTHT0-33501	8	32	X	6	3253560335014	33,29	39,95

FATMAX® BLADE ARMOR® ZVINOVACIE METRE

STANLEY
FATMAX



- Možnosť vysunutia pásky bez opory 3,35 m uľahčuje vykonávanie merania jednou osobou
- Meracia páska s povlakom MYLAR® je až 10x odolnejšia proti oderu než bežné lakované povrchy
- BladeArmor povlak na prvých 100 mm znižuje riziko zlomenia pásky o 95 %
- Meracia páska široká 32 mm uľahčuje odčítanie nameraných hodnôt
- Spojenie koncového háčika 3 nitmi je o 40 % pevnejšie než spojenie 2 nitmi
- Špeciálny tvar koncového háčika umožňuje jeho zachytenie na hornej aj spodnej strane aj na boku
- Gumové opláštenie umožňuje pevné držanie

STANLEY	dĺžka v m	šírka v mm				Cena bez DPH	Cena s DPH
0-33-720	5	32	X	4	3253560337209	18,79	22,55
0-33-728	8	32	X	4	3253560337285	24,13	28,95
0-33-811	10	32	X	4	3253560338114	31,63	37,95

FATMAX® ZVINOVACIE METRE S MAGNETICKÝM HÁČIKOM

STANLEY
FATMAX



- Možnosť vysunutia pásky bez opory 3,30 m uľahčuje vykonávanie merania jednou osobou
- Meracia páska s povlakom MYLAR® je až 10x odolnejšia voči oderu než bežné lakované povrchy
- BladeArmor povlak na prvých 80 mm znižuje riziko zlomenia pásky o 90 %
- Meracia páska široká 32 mm uľahčuje odčítanie nameraných hodnôt
- Spojenie koncového háčika 3 nitmi je o 40 % pevnejšia než spojenie 2 nitmi
- Odnímateľný magnet z háčiku
- Gumové opláštenia umožňujú pevné držanie

STANLEY	dĺžka v m	šírka v mm				Cena bez DPH	Cena s DPH
FMHT0-33864	5	32	X	4	3253560338640	18,46	22,15
FMHT0-33868	8	32	X	4	3253560338688	24,13	28,95

FATMAX® ZVINOVACÍ METER S KLÚČENKOU

STANLEY
FATMAX



- Možnosť vysunutia pásky bez opory 90 cm
- Presný začiatkový bod merania – háčik s vôľou kompenzuje rozdiel pri vnútornom a vonkajšom meraní
- Odolné a ergonomické plastové ABS púzdro s pogumovaným povrchom

STANLEY	dĺžka v m	šírka v mm				Cena bez DPH	Cena s DPH
FMHT1-33856	2	13	-	36	3253561338564	4,54	5,45

ZVINOVACIE METRE POWERLOCK® S KOVOVÝM PÚZDROM

STANLEY



- Odolné a ergonomické kovové púzdro s chrómovaným povrchom
- Povrchová úprava meracej pásky Mylar® odolná proti oderu – desaťnásobná životnosť oproti obyčajnej páske
- Presný začiatkový bod merania – háčik s vôľou kompenzuje rozdiel pri vnútornom a vonkajšom meraní
- Hodnota vnútorného merania určená iba pripočítaním 5 cm na dĺžku púzdra metra
- Trieda presnosti II, pružinové navíjanie meracej pásky s možnosťou zablokovania
- Spona na upevnenie na opasok
- Háčik pripevnený 3 nitmi – tzn. o 40 % pevnejšie spojenie než pri použití 2 nitov a zníženie pravdepodobnosti odlomenia

STANLEY	dĺžka v m	šírka v mm				Cena bez DPH	Cena s DPH
0-33-218	3	12,7	X	6	3253560332181	7,38	8,85
1-33-218	3	12,7	-	30	3253561332180	7,38	8,85

ZVINOVACIE METRE POWERLOCK® S PLASTOVÝM ABS PÚZDROM

STANLEY



- Odolné a ergonomické plastové ABS púzdro s chromovaným povrchom
- Povrchová úprava meracej pásky MYLAR® odolná proti oderu – desaťnásobná životnosť oproti obyčajnej páske
- Presný počiatkový bod merania – háčik s vôľou kompenzuje rozdiel pri vnútornom a vonkajšom meraní
- Trieda presnosti II
- Hodnota vnútorného merania určená prostým pričítaním 5 cm na dĺžku púzdra metra
- Háčik pripevnený 3 nitmi – tzn. o 40 % pevnejšie spojenie než pri použití 2 nitov
- Pružinové navíjanie meracej pásky s možnosťou zablokovania
- K dispozícii v prevedení meracej pásky šírky 12,7; 19 a 25 mm
- Spona na upevnenie na opasok

STANLEY	dĺžka v m	šírka v mm				Cena bez DPH	Cena s DPH
0-33-238	3	12,7	X	6	3253560332389	6,67	8,00
1-33-238	3	12,7	-	30	3253561332388	6,67	8,00
0-33-041	3	19	X	6	3253560330415	6,67	8,00
1-33-041	3	19	-	25	3253561330414	6,67	8,00
0-33-194	5	19	X	6	3253560331948	17,04	20,45
1-33-194	5	19	-	18	3253561331947	17,04	20,45
0-33-195	5	25	X	4	3253560331955	22,46	26,95
1-33-195	5	25	-	12	3253561331954	22,46	26,95
0-33-198	8	25	X	4	3253560331986	25,96	31,15
1-33-198	8	25	-	12	3253561331985	25,96	31,15
0-33-442	10	25	X	4	3253560334420	33,71	40,45
1-33-442	10	25	-	12	3253561334429	33,71	40,45

ZVINOVACIE METRE TYLON™

STANLEY



- Povrchová vrstva materiálu Tylon zaisťuje väčšiu odolnosť proti opotrebeniu a odreniu značenia meracej pásky
- Číselné údaje sú na strede pásky, čo umožňuje presnejšie vykonávanie a odčítavanie meraní
- Kompaktné, ergonomické púzdro s gumovým opláštením
- Púzdro s mäkkým, gumovým plášťom odoláva nárazom a veľmi dobre chráni meraciu pásku
- Trieda presnosti II
- Pohyblivý háčik umožňuje presné meranie ako vnútorných, tak aj vonkajších rozmerov
- Spona na pripevnenie na opasok

STANLEY	dĺžka v m	šírka v mm				Cena bez DPH	Cena s DPH
0-30-687	3	12,7	X	6	3253560306878	5,29	6,35
1-30-687	3	12,7	-	12	3253561306877	5,29	6,35
0-30-697	5	19	X	6	3253560306977	7,38	8,85
1-30-697	5	19	-	12	3253561306976	7,38	8,85
0-30-657	8	25	X	6	3253560306571	11,38	13,65
1-30-657	8	25	-	12	3253561306570	11,38	13,65

ZVINOVACIE METRE TYLON DUAL LOCK™

STANLEY



- Odolné pogumované púzdro metra
- Odolná povrchová úprava meracej pásky Tylon
- Blokovací mechanizmus automaticky drží pásku v požadovanom vysunutí
- Trieda presnosti II
- Spona na upevnenie na opasok

STANLEY	dĺžka v m	šírka v mm				Cena bez DPH	Cena s DPH
STHT36802-0	3	12,7	X	6	3253560368029	6,67	8,00
STHT36803-0	5	19	X	6	3253560368036	8,83	10,60
STHT36804-0	8	25	X	6	3253560368043	12,08	14,50

ZVINOVACIE METRE STANLEY®

STANLEY



- Ergonomické plastové PP púzdro
- Meracia páska s lakovaným povrchom
- Blokovací zámok meracej pásky
- Presný počiatkový bod merania – háčik s voľou kompenzuje rozdiel pri vnútornom a vonkajšom meraní
- Trieda presnosti II
- Spona na upevnenie na opasok

STANLEY	dĺžka v m	šírka v mm				Cena bez DPH	Cena s DPH
0-30-487	3	12,7	X	6	3253560304874	3,83	4,60
1-30-487	3	12,7	-	12	3253561304873	3,83	4,60
0-30-497	5	19	X	6	3253560304973	5,96	7,15
1-30-497	5	19	-	12	3253561304972	5,96	7,15
0-30-457	8	25	X	6	3253560304577	9,54	11,45
1-30-457	8	25	-	12	3253561304576	9,54	11,45

DREVENÝ SKLADACÍ METER S PRÍRODNÝM POVRCHOM

STANLEY



- Pružinové oceleové spojky jednotlivých dielov
- Skryté nity a mosadzné kovanie
- Viacvrstvá povrchová úprava
- Vrchná vrstva s UV ochranou
- Odolné voči poveternostným vplyvom
- Odolné voči oteru
- Ryté čierne stupnice a číslovanie s dlhou životnosťou
- Trieda presnosti III
- Certifikát FSC

STANLEY	dĺžka v m	šírka v mm				Cena bez DPH	Cena s DPH
0-35-455	2	15	X	10	3253560354558	5,71	6,85

DREVENÝ SKLADACÍ METER BIELO-ŽLTÝ

STANLEY



- Pružinové oceleové spojky jednotlivých dielov
- Skryté nity a mosadzné kovanie
- Viacvrstvá povrchová úprava
- Vrchná vrstva s UV ochranou
- Odolné voči poveternostným vplyvom
- Odolné voči oteru
- Ryté čierne stupnice a číslovanie s dlhou životnosťou
- Trieda presnosti III
- Certifikát FSC

STANLEY	dĺžka v m	šírka v mm				Cena bez DPH	Cena s DPH
0-35-458	2	17	X	10	3253560354589	5,71	6,85

PÁSMA

EURÓPSKE NORMY PRESNOSTI

Povolené odchýlky:

Tr. II	10 m	20 m	30 m	50 m	100 m
mm	2,1	4,3	6,3	10,3	20,3
Tr. III	10 m	20 m	30 m	50 m	100 m
mm	4,6	8,6	12,6	20,6	40,6

PÁSMA OTVORENÉ S PLASTOVOU PÁSKOU

STANLEY



- Bimateriálová rukoväť na väčšie pohodlie
- Nárazuvzdorný, veľmi odolný plastový ABS rám
- Plastová páska zosilnená sklenenými vláknami na zvýšenie presnosti meraní
- Obojstranná potlač pásky na jednoduchší odpočet meraní
- Meriaca páska je elektricky nevodivá, chránená voči UV žiareniu
- Meriaca páska je opatrená omývateľným PVC povlakom pre dlhšiu životnosť

- Integrovaný ukotvovací hrot uľahčuje meranie vykonávané jednou osobou
- Skladacia kľučka uľahčuje ukladanie a prepravu
- Skladací koncový háčik na ukotvenie pásky
- Integrovaná zarážka na prevenciu nechceného odvinutia pásma
- Stupnica dielikovaná po 2 mm
- Trieda presnosti III

STANLEY	dĺžka v m	šírka v mm				Cena bez DPH	Cena s DPH
2-34-792	30	12,7	X	2	3253562347923	21,54	25,85
2-34-795	60	12,7	X	2	3253562347954	28,29	33,95

PÁSMA UZATVORENÉ S PLASTOVOU PÁSKOU METRICKÉ

STANLEY



- Nárazuvzdorné, veľmi odolné plastové ABS púzdro
- Perforácia na zadnej strane púzdra umožňuje čistenie meracej pásky
- Plastová páska zosilnená sklenenými vláknami na zvýšenie presnosti merania
- Meracia páska je elektricky nevodivá, chránená voči UV žiareniu

- Meracia páska je opatrená omývateľným PVC povlakom na dlhšiu životnosť
- Stupnica dielikovaná po 2 mm
- Trieda presnosti III

STANLEY	dĺžka v m	šírka v mm				Cena bez DPH	Cena s DPH
0-34-295	10	12,7	X	6	3253560342951	9,54	11,45
0-34-296	20	12,7	X	6	3253560342968	11,38	13,65
0-34-297	30	12,7	X	6	3253560342975	14,79	17,75

STANLEY® FATMAX® SAMONAVÍJACIE PÁSMO

STANLEY FATMAX



- Šírka oceľovej pásky 9,5 mm, dĺžka 30 m
- Jednoducho čitateľná stupnica
- Ochrana pásma pri rýchlom navíjaní, možnosť zaistenia pásma v požadovanej dĺžke
- Odolné hliníkové púzdro

- Karabína a spona k upevneniu na opasok
- Možnosť otvorenia púzdra na jednoduché očistenie od prachu



STANLEY	dĺžka v m	šírka v mm				Cena bez DPH	Cena s DPH
0-34-203	30	9,5	X	2	3253560342036	62,46	74,95

FATMAX® PÁSMA S OCEĽOVOU PÁSKOU

STANLEY
FATMAX



- Spona na upevnenie z nerezovej ocele na dlhú životnosť
- Rýchle navíjanie, prevod kľučky na cievku pásma 5:1

- Tlačidlo na uvoľnenie a rýchle odvinutie pásky
- Ergonomické púzdro s bimateriálovým opláštením na pohodlné a pevné držanie
- Trieda presnosti II

STANLEY	dĺžka v m	šírka v mm				Cena bez DPH	Cena s DPH
0-34-133	20	10	X	6	3253560341336	22,88	27,45
0-34-134	30	10	X	2	3253560341343	30,38	36,45

PÁSMA OCEĽOVÉ S UZATVORENÝM PÚZDROM METRICKÉ

STANLEY



- Žlté plastové ABS púzdro – odolné a výborne viditeľné
- Oceľová meracia páska krytá polymérovou vrstvou odolnou proti oteru
- Skladacia kľučka na jednoduché uloženie a navíjanie pásma

- Koncový háčik sa na zvýšenú ochranu zasúva do otvoru v púzdre
- Stupnica dielikovaná po mm
- Trieda presnosti II

STANLEY	dĺžka v m	šírka v mm				Cena bez DPH	Cena s DPH
0-34-102	10	9,5	X	6	3253560341022	10,63	12,75
0-34-105	20	9,5	X	6	3253560341053	13,13	15,75
0-34-108	30	9,5	X	6	3253560341084	14,58	17,50

MERACIE KOLIESKA

DMW40 DIGITÁLNE MERACIE KOLIESKO

STANLEY



- Pevná a odolná konštrukcia so skladacou rukoväťou a stojančekom vhodná na použitie v exteriéri
- Digitálne počítadlo s možnosťou ukladania dát do pamäte a obojstranného merania (pri pohybe dopredu i dozadu)

- Možnosť automatického prepočtu jednotiek
- Uloženie až 8 nameraných hodnôt do pamäte

STANLEY	priemer v mm	presnosť				Cena bez DPH	Cena s DPH
1-77-176	254	+/-1%	-	6	3253561771767	184,96	221,95

MW40M MERACIE KOLIESKO

STANLEY



- Odolné tradičné meracie koliesko
- Veľmi presné 5číselné počítadlo s nulovacím tlačidlom, dielik 10 cm, presnosť +/-1 %
- Počítadlo a jeho prevod je uložené vo veľmi odolnom púzdre
- Veľmi odolná skladacia rukoväť

- Sklopný stojanček
- Liate hliníkové koliesko s gumovým povrchom na dlhú životnosť a presné prenášanie vzdialenosti
- Dodávané vrátane úložného vrečka

STANLEY	priemer v mm	presnosť				Cena bez DPH	Cena s DPH
1-77-174	318	+/-1%	-	6	3253561771743	91,63	109,95

MW55D MERACIE KOLIESKO - DISKOVÉ

STANLEY FATMAX

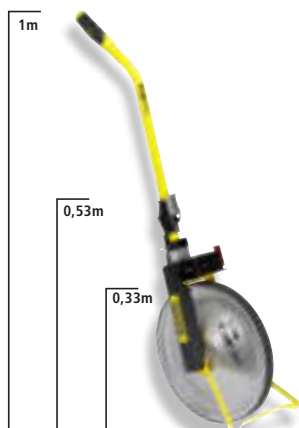

- Kľb s pozitívnym zámkom umožňuje zloženie rukoväte i v pracovných rukaviciach
- Konštrukcia s tesnením chráni prevody pred zanesením prachom
- Pevná ocelová konštrukcia na vysokú odolnosť, povrch chránený práškovým lakom
- Veľmi pevný kovový stojanček
- Presné kovové počítadlo
- Gumené obloženie kolieska zabraňuje preklzu na akomkoľvek povrchu
- Disková výplň kolieska - veľmi pevná konštrukcia, jednoducho sa čistí

- Prevodový remeň - pohon počítadla s veľkými číslami na meranie vzdialenosti až do 9 999,99 m
- Brzda - jednoducho ovládateľná, zabraňuje nechcenému pohybu z miesta
- Nárazuvzdorné púzdro chráni mechanizmus pred poškodením
- Veľké, dobre ovládateľné, nulovacie tlačidlo
- Pevná ocelová obruč kolieska s obvodom 1 m

STANLEY	priemer v mm	presnosť				Cena bez DPH	Cena s DPH
1-77-108	330	+/-1%	-	1	3253561771088	184,96	221,95

MW55S MERACIE KOLIESKO - VYPLETANÉ

STANLEY FATMAX

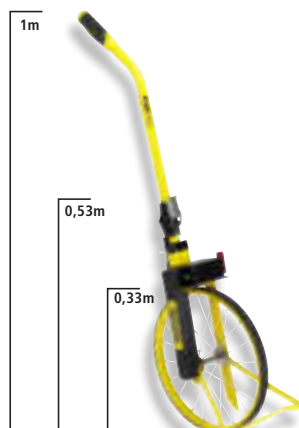

- Kľb s pozitívnym zámkom umožňuje zloženie rukoväte i v pracovných rukaviciach
- Konštrukcia s tesnením chráni prevody pred zanesením prachom
- Pevná ocelová konštrukcia na vysokú odolnosť, povrch chránený práškovým lakom
- Veľmi pevný kovový stojanček
- Presné kovové počítadlo
- Gumené obloženie kolieska zabraňuje preklzu na akomkoľvek povrchu
- Vypletané koliesko - veľmi pevná a ľahká konštrukcia

- Prevodový remeň - pohon počítadla s veľkými číslami na meranie vzdialenosti až do 9 999,99 m
- Brzda - jednoducho ovládateľná, zabraňuje nechcenému pohybu z miesta
- Nárazuvzdorné púzdro chráni mechanizmus pred poškodením
- Veľké, dobre ovládateľné, nulovacie tlačidlo
- Pevná ocelová obruč kolieska s obvodom 1 m

STANLEY	priemer v mm	presnosť				Cena bez DPH	Cena s DPH
1-77-109	330	+/-1%	-	1	3253561771095	184,96	221,95

RADY EXPERTA



JOHN DAVIES

TIPY PRI PRÁCI S VYMERIAVACÍM NÁRADÍM

PRÍPRAVA POVRCHU A HRANY MATERIÁLOV

KROK 1 Zarovnajete hoblíkom povrch strany, na ktorej budete merať. Uistíte sa, či je plocha po celej svojej dĺžke aj šírke rovná. Hneď, ako budete spokojní, označte si túto stranu ako lícovú.

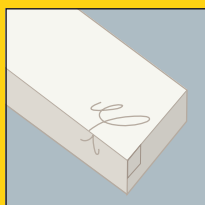

KROK 2 Zarovnajete susediacu hranu a plochu.

KROK 3 Priložte pätku uholníka k povrchu bočnej strany a skontrolujte, či pod ňou neprevitá svetlo. Túto kontrolu vykonajte na viacerých miestach po celej dĺžke a šírke.

KROK 4 Pomocou hoblíka vykonajte začistenie. Hneď, ako je strana dokončená, označte ju opäť ako lícovú.

VYZNAČENIE LINKY NA VŠETKÝCH 4 STRANÁCH

Najvhodnejšie je použiť nôž kvôli vyššej presnosti a následne sa tiež lepšie reže podľa ryhy než podľa nakreslenej čiary.

KROK 1 Ak chcete načrtnúť čiaru cez lícovú stranu dreveného predmetu, palcom a tromi prstami pevne pridržierte pätku zapretú proti okraju. Váš ukazováčik by mal byť v polohe proti vnútornému okraju uholníkovej čepele, aby sa zabránilo sklznutiu pri zatlačení noža proti vonkajšiemu okraju počas vytvárania ryhy.

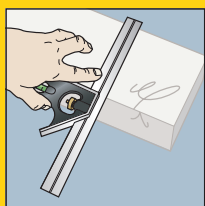

KROK 2 Pre narysovanie čiary cez lícovú hranu sa pätku uholníka musí oprieť o lícovú stranu, čepeľ noža vložte do predošlej ryhy a uholníkovú čepeľ posuňte pozdĺž čepele noža.

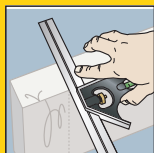
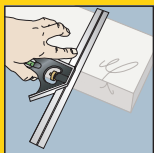

KROK 3 Opakujte tento krok aj na ďalších 2 stranách. Pätku uholníka je potrebné vždy zaprieť k lícovej strane či hrane.

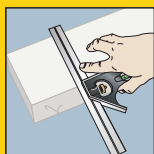
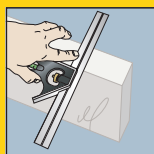

TOP TIP Ak budete pripravovať tvarovo vhodné predmety, spojte ich svorkou a značte naraz.

VELKÉ OCELOVÉ UHOLNÍKY

Pretože tieto uholníky nemajú pätku pre zapretie o hranu, odporúča sa na presné vyrovnanie použiť drevený hranol, o ktorý ich rameno zaprieme.

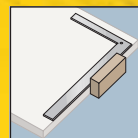

POKOSNÍK

Môže byť použitý rovnakým spôsobom ako príložný uholník; je potrebné dbať na zvýšenú pozornosť, ak sú hrany skosené. Pri značení vždy ako základ používajte lícovú stranu či hranu a uistite sa, že všetky skosenia/uhly miera správnym smerom.

LINKOVACIA ŠNÚRA

Náradie, s ktorým sa veľmi rýchlo naučíte pracovať.

KROK 1 Skontrolujte, či je v zásobníku dostatočné množstvo kriedy.

Pri používaní ňou občas zatrate kvôli dobrému nanieseniu kriedy na šnúru.

Po výmene odporúčame šnúru najskôr celú vytiahnuť, do zásobníka nasypať malé množstvo kriedy a navinúť späť. Potom môžete doplniť zásobník kriedou.

KROK 2 Ukotvíte bezpečne koncový háčik šnúry s háčikom k podkladu, ktorý budete značiť.

KROK 3 Po vytiahnutí do požadovanej dĺžky zaklapnutím kľučky do puzdra zablokujete odvíjanie šnúry.

KROK 4 Linkovaciu šnúru umiestnite do požadovanej polohy. Zovrite ju palcom a ukazováčikom a odďaľte ju niekoľko centimetrov od povrchu, potom ju uvoľníte. Po uvoľnení sa na povrchu vytvorí odtlačok. Teraz máte vytvorenú presnú čiaru, podľa ktorej môžete pokračovať v ďalšej práci.

KROK 5 Šnúru navijajte mimo vyznačenej čiary, aby ste predišli nechceným stopám na označenom povrchu.

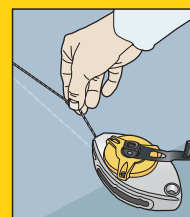
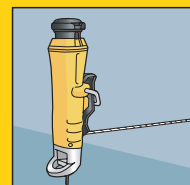

DÔLEŽITÉ:

Chráňte linkovaciu šnúru pred vlhkosťou.

Pri povrchoch, ktoré sa majú maľovať, si overte, či sa krieda nerozpája do použitej farby. Pri interiérovom použití skontrolujte, či krieda nepošpinila koberec, nábytok a pod.

LINKOVACIE ŠNÚRY

FATMAX® LINKOVACIA ŠNÚRA

STANLEY
FATMAX



- Krútená šnúra z PE a bavlny na dlhšiu životnosť a vyššiu odolnosť proti predretiu
- Držiak koncového háčika na zaistenie šnúry
- Uvoľňovacia poistka prevodu umožňuje vytiahnutie šnúry bez toho, aby sa točila kľučka
- Prevod kľučky 5:1 na rýchle navíjanie
- Odolné liate hliníkové telo, antikorový háčik a skladacia kľučka
- Patentované priehľadové okienko umožňuje neustálu kontrolu zostávajúceho množstva práškovej kriedy
- Integrovaná opasková spona
- Môže byť použitá aj ako olovnica

STANLEY	dĺžka v m				Cena bez DPH	Cena s DPH
0-47-480	30	X	6	3253560474805	22,46	26,95

FATMAX® LINKOVACIA ŠNÚRA

STANLEY
FATMAX



- Kryt doplnovacieho otvoru pre ľahké a rýchle naplnenie
- Kovová skladacia navíjacia kľučka
- Veľmi odolný antikorový koncový háčik
- Prevod kľučky 3:1 pre rýchle navíjanie
- Súprava obsahuje: linkovacia šnúru, 113 g modrej farby, popisovač 47-316 (1 ks)

STANLEY	dĺžka v m				Cena bez DPH	Cena s DPH
0-47-681	30	X	6	3253560476816	14,79	17,75

STANLEY® LINKOVACIA ŠNÚRA

STANLEY



STHT0-47244



STHT0-47147

- Návin 9 m šnúry
- Nový ergonomický tvar
- Prevod kľučky 3:1 pre rýchle navíjanie
- Držiak koncového háčika na zaistenie šnúry
- Kapacita 28 g práškovej kriedy
- Veľmi odolný nerezový koncový háčik
- Posuvný kryt doplnovacieho otvoru pre ľahké a rýchle naplnenie
- Veľmi pevné pogumované ABS telo
- Integrovaná opasková spona
- STHT0-47244 súprava linkovacej šnúry s kriedou

STANLEY	dĺžka v m				Cena bez DPH	Cena s DPH
STHT0-47147	9	X	6	3253560471477	6,67	8,00
STHT0-47244	9	X	6	3253560472443	8,50	10,20

POWERWINDER® LINKOVACIA ŠNÚRA**STANLEY**

- Prevod kľučky 3,5:1 na rýchle navíjanie
- Priehľadné telo umožňuje kontrolu zostávajúceho množstva práškovej kriedy

- Obsah púzdra 45 g práškovej kriedy
- Veľmi odolný antikorový koncový háčik
- 0-47-465 súprava linkovacej šnúry s kriedou

STANLEY	dĺžka v m				Cena bez DPH	Cena s DPH
0-47-460	30	X	6	3253560474607	9,92	11,90
0-47-465	30	X	5	3253560474652	10,96	13,15

STANLEY® LINKOVACIA ŠNÚRA**STANLEY**

- Návin 30 m šnúry
- Nový ergonomický tvar
- Skladacia navíjacia kľučka na ľahké uloženie
- Držiak koncového háčika na zaistenie šnúry
- Môže byť použitá aj ako olovnica
- Kapacita 30 g práškovej kriedy

- Veľmi odolný antikorový koncový háčik
- Posuvný kryt dopĺňovacieho otvoru na ľahké a rýchle naplnenie
- Veľmi pevné plastové ABS telo
- 0-47-443 súprava linkovacej šnúry s kriedou

STANLEY	dĺžka v m				Cena bez DPH	Cena s DPH
0-47-440	30	X	6	3253560474409	4,92	5,90
0-47-443	30	X	5	3253560474430	6,38	7,65

STANLEY® NÁHRADNÁ LINKOVACIA ŠNÚRA**STANLEY**

- Vhodná na linkovacie šnúry STANLEY®



STANLEY	dĺžka v m				Cena bez DPH	Cena s DPH
0-47-101	30	X	6	3253560471019	3,17	3,80

PRÁŠKOVÉ KRIEDY**STANLEY**

- Špeciálna prášková krieda s vysokou príľnavosťou a viditeľnosťou na povrchu
- Na jednotlivé aplikácie sa hodia rôzne kriedy
- Modrá na univerzálne použitie v interiéri aj exteriéri

- Červená na vonkajšie stavbárske využitie, nezmazateľná
- Biela na interiérové aplikácie, ako je kladenie kobercov



STANLEY	farba	obsah v g				Cena bez DPH	Cena s DPH
1-47-403	modrá	115	-	12	3253561474033	1,92	2,30
1-47-404	červená	115	-	12	3253561474040	1,92	2,30
1-47-405	biela	115	-	12	3253561474057	1,92	2,30
1-47-803	modrá	225	-	12	3253561478031	3,33	4,00
1-47-804	červená	225	-	12	3253561478048	3,33	4,00
1-47-917	modrá	1000	-	6	3253561479175	10,63	12,75
1-47-919	červená	1000	-	6	3253561479199	10,63	12,75

ZNAČENIE

TESÁRSKY POKOSNÍK

STANLEY

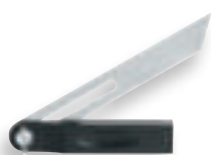

- Vstrekované plastové pätkové rameno so žliabkami
- Systém zaistenia posuvného ramena

- Posuvné rameno z veľmi pevnej uhlíkovej ocele
- Povrch posuvného ramena chránený poniklovaním

STANLEY	dĺžka v mm				Cena bez DPH	Cena s DPH
0-46-825	210	X	6	3253560468255	6,67	8,00

SKLADACÍ STAVBÁRSKY UHOLNÍK

STANLEY



- Pevný a ľahký hliníkový uholník ideálny na značenie úhlov 45° a 90° pri stavebných prácach, kladení dlažby a pod.

- Rozmery 122 x 122 x 172 cm

STANLEY	dĺžka v cm	šírka v cm				Cena bez DPH	Cena s DPH
1-45-013	172	122	-	1	3253561450136	36,63	43,95

TESÁRSKY OCEĽOVÝ UHOLNÍK

STANLEY



- Vyrobený z leštenej ocele s lakovaným povrchom
- Gravírovaná opačne čitateľná stupnica a embosované dieliky

- Na prednej strane sú dieliky po 2 mm na zadnej strane sú dieliky po 1/8"
- Tento výrobok nie je dodávaný s dátovým zošitom

STANLEY	dĺžka v mm	šírka v mm				Cena bez DPH	Cena s DPH
1-45-530	600	400	-	1	3253561455308	9,92	11,90

TESÁRSKE UHOLNÍKY

STANLEY



- Hliníková päťka je k oceľovému ramenu pripojená tromi nitmi
- Veľmi dobre viditeľná do hĺbky gravírovaná čiernená stupnica

- Zarážka je konštruovaná tak, aby bolo možné vyznačiť uhly 90° a 45°
- Dve stupnice na protiľahlých stranách s dielikmi v mm

STANLEY	dĺžka v mm	šírka v mm				Cena bez DPH	Cena s DPH
1-45-685	140	250	-	6	3253561456855	14,13	16,95
1-45-686	200	300	-	6	3253561456862	14,79	17,75
1-45-687	200	400	-	6	3253561456879	17,71	21,25

TESÁRSKE A MURÁRSKE CERUZKY

STANLEY

- Oválny prierez tela

- Tuhy s obdĺžnikovým prierezom s tvrdosťou HB

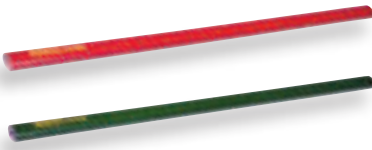

STANLEY	farba	dĺžka v mm				Cena bez DPH	Cena s DPH
1-03-851	zelená	176	-	60	3253561038518	0,65	0,78
1-03-850	červená	176	-	60	3253561038501	0,65	0,78

FATMAX® PERMANENTNÉ POPISOVAČE S DLÁTOVÝM HROTOM

STANLEY
FATMAX

- Ideálne na popisovanie za akýchkoľvek poveternostných podmienok
- Obdĺžnikový prierez tela so zaoblenými hranami
- Odolný hrot tvaru dláta (široký a tenký)
- Čierna, červená a modrá farba
- Pevný hrot odolný proti opotrebovaniu aj pri popisovaní hrubého povrchu

- Farby sú odolné proti pôsobeniu vody a oleja
- Pohodlné držanie vďaka bimateriálnej rukoväti
- Rýchloschnúca farba

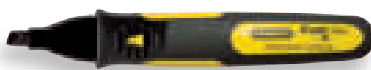

47-314



47-315

47-312

STANLEY	popis				Cena bez DPH	Cena s DPH
0-47-312	jemný čierny hrot	X	12	3253560473129	3,75	4,50
0-47-314	dláťový čierny hrot	X	12	3253560473143	3,75	4,50
0-47-315	čierny, červený a modrý dláťový hrot	X	12	3253560473150	6,67	8,00

PERMANENTNÉ POPISOVAČE S JEMNÝM HROTOM

STANLEY

- Rýchloschnúci a vodeodolný atrament vhodný na takmer všetky povrchy
- K dispozícii vo farbe čiernej, červenej a modrej
- Trvalé značenie na všetkých typoch materiálov, ako je betón, kov, drevo, potrubie apod.

- Jemný hrot popisovača
- Veľkosť popisovača - 14 cm



STANLEY	popis				Cena bez DPH	Cena s DPH
0-47-316	jemný čierny hrot, 2 ks	X	24	3253560473167	2,25	2,70
STHT81389-0	jemný červený hrot, 2 ks	X	24	3253560813895	2,25	2,70
STHT81390-0	jemný modrý hrot, 2 ks	X	24	3253560813918	2,25	2,70

SÚPRAVA PERMANENTNÝCH POPISOVAČOV S JEMNÝM HROTOM

STANLEY

- Rýchloschnúci a vodeodolný atrament vhodný na takmer všetky povrchy
- Súprava obsahuje: 2x čierne, 1x červený a 1x modrý popisovač

- Trvalé značenie na všetkých typoch materiálov, ako je betón, kov, drevo, potrubie apod.
- Jemný hrot popisovača
- Veľkosť popisovača - 14 cm



STANLEY	popis				Cena bez DPH	Cena s DPH
STHT81391-0	čierny (2x), červený, modrý	X	24	3253560813901	4,42	5,30

PERMANENTNÉ MINI POPISOVAČE S JEMNÝM HROTOM

STANLEY



47-329

47-324

- Rýchloschnúci a vodeodolný atrament vhodný na takmer všetky povrchy
- K dispozícii vo farbe čiernej, červenej, zelenej a modrej
- Trvalé značenie na všetkých typoch materiálov, ako je betón, kov, drevo, potrubie apod.
- Jemný hrot popisovača
- Veľkosť popisovača - 8 cm

STANLEY	popis				Cena bez DPH	Cena s DPH
1-47-324	jemný čierny hrot - mini	-	72	3253561473241	0,97	1,16
2-47-329	čierny, červený, zelený, modrý	X	12	3253562473295	3,75	4,50
1-47-329	jemný čierny, červený, zelený a modrý hrot - mini	-	72	3253561473296	0,97	1,16

VYBERTE SI VODOVÁHU PRE VAŠU PRÁCU



VODOVÁHY KOMBINOVANEJ KONŠTRUKCIE

Obdĺžnikový prierez zaisťuje výnimočnú odolnosť a výkon. Sú osadené pevnými akrylátovými hranolovými libelami s frézovaným povrchom na dosiahnutie najvyššej presnosti a jemnejšie a rýchlejšie vyrovnanie bublinky v libele. Stredová časť libely so zväčšovacím efektom uľahčuje odčítanie polohy bublinky.



KOĽAJNICOVÉ VODOVÁHY

Pre vodováhy koľajnicového („I“) profilu je charakteristická menšia hmotnosť a osadenie valcovými 360° libelami.

VÝBER VODOVÁHY SPRÁVNEJ DĹŽKY

Pravidlo čím dlhšia, tým lepšia neplatí vždy. Zatiaľ čo krátke vodováhy lepšie kopírujú povrch, dlhé sa naopak, najmä pri meraní veľkých plôch, lepšie vyrovnávajú s drobnými nerovnosťami povrchu.

Pre murárov a stavbárov je ideálnou voľbou vodováhy typ STANLEY® FatMax® dĺžky 1200 mm, pre betonárov potom dĺžky 1800 mm. Na dokončovacie práce bude lepšou voľbou odľahčená vodováha koľajnicového („I“) alebo hranolového profilu dĺžky 600 alebo 900 mm, ktoré sú ideálne napr. na montáže nábytku a pod.

VODOVÁHY S NASTAVITEĽNOU LIBELOU

Otočná libela môže byť nastavená v rozsahu od 0° do 90° čo umožňuje nastavenie uhla pri konštrukcii striech, drenážnych rúrok a pod.

MAGNETICKÉ VODOVÁHY

Veľmi silné magnety v základni umožňujú ich prichytenie na akýkoľvek oceľový či železný predmet a sú tak ideálne pri inštalácii strojov alebo vzduchotechniky.

ŠPECIÁLNE VODOVÁHY

Vodováha TORPEDO - vodováha TORPEDO STANLEY® FatMax® má frézovanú pracovnú plochu s „V“ žliabkom, čo jej umožňuje presne priložiť na rúrky a iné valcové povrchy; je tak vhodnou vodováhou pre lešenárov, inštalácie poličiek a bežné použitie v domácnosti.



VODOVÁHY

FATMAX® VODOVÁHY

STANLEY
FATMAX



- Libely s 20% zväčšovacím efektom na lepšiu kontrolu polohy bublinky
- Dvakrát frézované pracovné povrchy na dosiahnutie maximálnej presnosti
- Zosilnená kombinovaná konštrukcia s výstuhami je 5x pevnejšia než pri ostatných STANLEY® vodováhach
- Gumové rukoväte priskrutkované na rám vodováhy
- Pri magnetickej verzii v spodnej pracovnej ploche sú veľmi silné magnety, 2x silnejšie než bežne používané
- Akrylátové hranolové libely najpresnejšie vo svojej kategórii zaisťujú presnosť merania v 8 rovinách $\pm 0,5$ mm/m

STANLEY	dĺžka v cm	libely				Cena bez DPH	Cena s DPH
0-43-616	40	2	-	4	3253560436162	28,29	33,95
0-43-624	60	3	-	4	3253560436247	33,71	40,45
0-43-636	90	3	-	3	3253560436360	37,58	45,10
0-43-648	120	3	-	3	3253560436483	42,88	51,45
0-43-672	180	3	-	3	3253560436728	55,79	66,95
0-43-681	200	3	-	3	3253560436810	63,54	76,25
0-43-617	40, magnetická	2	-	4	3253560436179	29,79	35,75
0-43-625	60, magnetická	3	-	4	3253560436254	35,63	42,75
0-43-637	90, magnetická	3	-	3	3253560436377	41,46	49,75
0-43-649	120, magnetická	3	-	3	3253560436490	48,63	58,35
0-43-679	200, magnetická	3	-	3	3253560436797	66,63	79,95

FATMAX® VODOVÁHY

STANLEY
FATMAX

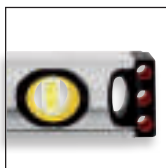

- O 6 mm vyššia konštrukcia než pri konkurenčných výrobkoch
- O 6 – 9 mm širšia než porovnateľné konkurenčné modely
- Vyššia hmotnosť oproti porovnateľným konkurenčným modelom na výnimočnú pevnosť
- Nárazuvzdorné gumové koncovky / dorazy
- Frézovaná spodná aj vrchná pracovná plocha
- Gumové rukoväte na pohodlné prenášanie aj meranie
- Vylepšené libely uľahčujú kontrolu polohy bublinky
- Veľká stredná zapuzdrená libela

STANLEY	dĺžka v cm	libely				Cena bez DPH	Cena s DPH
1-43-524	60	3	-	6	3253561435249	24,13	28,95
1-43-536	90	3	-	3	3253561435362	29,96	35,95
1-43-548	120	3	-	3	3253561435485	32,29	38,75
1-43-572	180	3	-	3	3253561435720	49,13	58,95
1-43-525	60, magnetická	3	-	6	3253561435256	27,46	32,95
1-43-537	90, magnetická	3	-	3	3253561435379	33,71	40,45
1-43-549	120, magnetická	3	-	3	3253561435492	35,63	42,75

FATMAX® KLASICKÉ VODOVÁHY PRO

STANLEY
FATMAX

- Zapúzdrená zväčšená centrálna libela zaručuje odolnosť a presnosť +/-0,5 mm/m (základňa) a +/-0,75 mm/m (protíhľá hrana)
- Odolná a ľahká hliníková konštrukcia
- Vynikajúca viditeľnosť veľkých trubicových bočných libiel
- Koncové krytky absorbujú rázy pri náhodnom páde
- 5ročná záruka na presnosť libiel



STANLEY	dĺžka v cm	libely				Cena bez DPH	Cena s DPH
FMHT42553-1	40	2	-	10	3253561425530	17,04	20,45
FMHT42554-1	60	2	-	10	3253561425547	18,79	22,55
FMHT42555-1	80	2	-	10	3253561425554	20,63	24,75
FMHT42447-1	100	3	-	10	3253561424472	25,79	30,95
FMHT42559-1	120	3	-	10	3253561425592	29,79	35,75
FMHT42560-1	150	3	-	6	3253561425608	34,04	40,85
FMHT42561-1	180	3	-	6	3253561425615	37,58	45,10
FMHT42562-1	200	3	-	6	3253561425622	41,13	49,35

KLASICKÉ VODOVÁHY

STANLEY

- Zväčšená centrálna bublinková libela zaručuje odolnosť a presnosť +/-0,5 mm/m
- Vynikajúca viditeľnosť veľkých trubicových bočných libiel
- Nová robustná a ľahká konštrukcia
- Koncové kryty absorbujú nárazy predlžujú životnosť
- V ponuke od 40 do 200 cm
- K dispozícii sú taktiež modely s magnetickou základňou



STANLEY	dĺžka v cm	libely				Cena bez DPH	Cena s DPH
STHT1-43102	40	2	-	10	3253561431029	13,13	15,75
STHT1-43103	60	2	-	10	3253561431036	14,79	17,75
STHT1-43104	80	2	-	10	3253561431043	15,96	19,15
STHT1-43105	100	3	-	10	3253561431050	18,79	22,55
STHT1-43106	120	3	-	10	3253561431067	20,63	24,75
STHT1-43107	150	3	-	10	3253561431074	25,79	30,95
STHT1-43108	180	3	-	6	3253561431081	29,96	35,95
STHT1-43109	200	3	-	6	3253561431098	34,04	40,85
STHT1-43110	40, magnetická	2	-	10	3253561431104	16,63	19,95
STHT1-43111	60, magnetická	2	-	10	3253561431111	18,79	22,55
STHT1-43112	80, magnetická	2	-	10	3253561431128	19,54	23,45
STHT1-43114	120, magnetická	3	-	10	3253561431142	25,79	30,95
STHT1-43115	150, magnetická	3	-	10	3253561431159	34,04	40,85
STHT1-43116	180, magnetická	3	-	6	3253561431166	38,88	46,65
STHT1-43117	200, magnetická	3	-	6	3253561431173	42,04	50,45

VODOVÁHY BASIC I-BEAM

STANLEY

- Odolná hliníková konštrukcia koľajnicového profilu pre vysokú pevnosť
- 3 valcové libely: 180°, 90°, 45° (okrem 0-42-072, libely 180° a 90°)
- Nárazuvzdorné koncovky / dorazy chrániace vodováhu pri náhodnom páde
- Presnosť +/-2 mm/m



STANLEY	dĺžka v cm	počet libiel				Cena bez DPH	Cena s DPH
0-42-072	30	2	-	10	3253562420725	4,54	5,45
0-42-073	45	3	-	10	3253561420733	5,96	7,15
0-42-074	60	3	-	10	3253561420740	6,67	8,00
0-42-076	120	3	-	10	3253561420764	10,63	12,75

VODOVÁHY I-BEAM 180°

STANLEY



- Odolná hliníková konštrukcia koľajnicového profilu má vysokú pevnosť
- Nárazuvzdorné koncovky / dorazy chrániace vodováhu pri náhodnom páde

- 3 valcové libely: 1 na horizontálne, 1 na vertikálne meranie a 1 otočná v rozsahu 180°
- Presnosť +/-1,5 mm/m

STANLEY	dĺžka v cm	počet libiel				Cena bez DPH	Cena s DPH
1-42-919	40	2	-	6	3253561429194	9,54	11,45
1-42-920	60	3	-	6	3253561429200	12,08	14,50
1-42-921	80	3	-	6	3253561429217	13,75	16,50
1-42-922	100	3	-	6	3253561429224	15,25	18,30
1-42-923	120	3	-	6	3253561429231	17,04	20,45

FATMAX® VODOVÁHY I-BEAM

STANLEY FATMAX



- Zosilnená hliníková konštrukcia koľajnicového profilu
- Veľké libely pre ľahkú kontrolu polohy bublinky
- Nárazuvzdorné koncovky / dorazy chrániace vodováhu pri náhodnom páde

- Presnosť +/-0,5 mm/m
- Stupnica na hornej hrane vodováhy dieliková po 2 mm (LEN PRI 60cm A 120cm VODOVÁHACH)
- Držiak na ceruzku

STANLEY	dĺžka v cm	libely				Cena bez DPH	Cena s DPH
1-43-553	60	3	-	3	3253561435539	18,13	21,75
1-43-555	120	3	-	3	3253561435553	24,13	28,95
1-43-557	180	3	-	3	3253561435577	32,29	38,75
1-43-554	60, magnetická	3	-	3	3253561435546	20,21	24,25
1-43-556	120, magnetická	3	-	3	3253561435560	26,63	31,95
1-43-558	200, magnetická	3	-	3	3253561435584	38,88	46,65

STANLEY® FATMAX® VODOVÁHA TORPEDO MAGNETICKÁ

STANLEY FATMAX



- Pevné hranolové libely, najpresnejšie v kategórii +/-0,5 mm/m
- Stredná libela so zväčšovacím efektom pre ľahkú kontrolu polohy bublinky

- „V“ žliabok na spodnej pracovnej ploche na priloženie k rúrkam
- Veľmi silné magnety zapustené do základne, 2x silnejšie než bežne používané

STANLEY	dĺžka v cm	počet libiel				Cena bez DPH	Cena s DPH
0-43-609	25	3	X	6	3253560436094	29,96	35,95

FATMAX® VODOVÁHA TORPEDO MAGNETICKÁ

STANLEY FATMAX



- Tuhá a pevná hliníková konštrukcia
- Hranolové libely, najpresnejšie v kategórii +/-0,5 mm/m
- Stredná libela so zväčšovacím efektom na jednoduchú kontrolu polohy bublinky

- „V“ žliabok na spodnej pracovnej ploche na priloženie k rúrkam
- Veľmi silné magnety zapustené do základne, 2x silnejšie než bežne používané

STANLEY	dĺžka v cm	počet libiel				Cena bez DPH	Cena s DPH
0-43-603	22	3	X	6	3253560436032	24,13	28,95

FATMAX® PRO BOX TORPEDO

STANLEY FATMAX



- 2 fixačné libely a 1 otočná v rozsahu 360°
- Stredná libela so zväčšovacím efektom na jednoduchú kontrolu polohy bublinky
- 2 veľmi silné magnety zapustené do základne

- Nárazuvzdorné koncovky / dorazy chrániace vodováhu pri náhodnom páde
- Pevná hliníková konštrukcia

STANLEY	dĺžka v cm	počet libiel				Cena bez DPH	Cena s DPH
XTHT0-42495	23	3	X	6	3253560424954	22,04	26,45

VODOVÁHA TORPEDO HLINÍKOVÁ



STANLEY

- Pevná a ľahká hliníková konštrukcia, ideálna na drobné merania
- Magnetická základňa na pripavenie ku kovovým konštrukciám

- 3 libely: horizontálna, vertikálna a 45°
- Stredná libela chránená pred nárazmi
- Presnosť: +/-1,5 mm/m

STANLEY	dĺžka v cm	počet libiel				Cena bez DPH	Cena s DPH
0-43-511	23	3	X	6	3253560435110	10,96	13,15

VODOVÁHA TORPEDO HLINÍKOVÁ



STANLEY

- Pevná a ľahká hliníková konštrukcia, ideálna na drobné merania
- Magnetická základňa na pripavenie ku kovovým konštrukciám

- 3 libely: horizontálna, vertikálna a 45°
- Stredná libela chránená pred nárazmi

STANLEY	dĺžka v cm	počet libiel				Cena bez DPH	Cena s DPH
0-42-465	23	3	X	6	3253560424657	9,17	11,00

VODOVÁHA TORPEDO



STANLEY

- Ľahká a pevná vstrekovaná plastová ABS konštrukcia

- 3 valcové libely: vertikálna, horizontálna a 45°

STANLEY	dĺžka v cm	počet libiel				Cena bez DPH	Cena s DPH
0-42-294	20	3	X	6	3253560422943	5,29	6,35

HADICOVÁ VODOVÁHA



STANLEY

- Trubica na hadicovú vodováhu
- Pri otvorených zátkach zaistený kompletný prístup vzduchu

- 2 vstrekované trubice so stupnicou (120 mm)

STANLEY	dĺžka v mm				Cena bez DPH	Cena s DPH
0-42-430	120	X	6	3253560424305	7,75	9,30

STRUNOVÁ VODOVÁHA



STANLEY

- Ideálna na vymieravanie záhrad, dlhých vzdialeností, kde nie je veľmi dôležitá presnosť roviny
- Vodováha na zavesenie na povrázok pri zameriavaní terénu a pod.

- Integrované háčiky na zavesenie
- Ľahká hliníková odolná konštrukcia

STANLEY	dĺžka v mm	počet libiel				Cena bez DPH	Cena s DPH
0-42-287	80	1	-	6	3253560422875	3,58	4,30

STĽPIKOVÁ VODOVÁHA**STANLEY**

- Vstavané magnety na použitie na kovových stĺpkoch

- Obsahuje priehradky na uloženie drobností ako klincov, popisovačov a pod.

STANLEY	dĺžka v cm	počet libiel				Cena bez DPH	Cena s DPH
0-47-720	-	3	-	6	3253560477202	8,21	9,85

STANLEY® MINI VODOVÁHA**STANLEY**

- 2 libely, horizontálna a vertikálna
- Magnetická základňa

- Ľahká a pevná plastová ABS konštrukcia

STANLEY	dĺžka v cm	počet libiel				Cena bez DPH	Cena s DPH
0-42-130	8,7	2	X	6	3253560421304	5,96	7,15

STANLEY® DOSKOVÁ VODOVÁHA**STANLEY**

- Vhodná na nastavenie stola, dosiek do roviny

- Pripravené otvory umožňujú prichytenie k doske

STANLEY	priemer v cm	počet libiel				Cena bez DPH	Cena s DPH
0-42-127	4,1	1	X	12	3253560421274	3,83	4,60

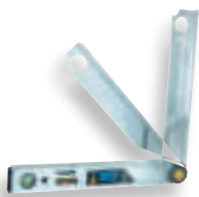
STANLEY® DIGITÁLNY SKLONOMER**STANLEY**

- Dĺžka 400 mm
- LCD displej
- Meria uhly v rozsahu 0° - 180°

- 2 libely, horizontálna a vertikálna
- Pevná a odolná hliníková konštrukcia
- Presnosť +/-0,1°

STANLEY	dĺžka v cm	počet libiel				Cena bez DPH	Cena s DPH
0-42-087	40	2	X	1	3253560420871	129,13	154,95

FATMAX® DIGITÁLNE VODOVÁHY**STANLEY
FATMAX**

- Podsvietený LCD displej uľahčuje čítanie nameraných hodnôt
- Automatické prevrátenie údajov na displeji pri práci nad hlavou
- Funkcia HOLD
- Výber z viacerých meracích jednotiek (mm/m; °; %; °C; F)

- Pamäť na posledných 9 meraní
- Možnosť kalibrácie pri náhodnom páde
- Zvuková signalizácia pri 0°, 45° a 90°
- Indikátor stavu batérie
- Presnosť +/-1mm/m
- Dodávané vrátane vodeodolného obalu



STANLEY	dĺžka v cm	počet libiel				Cena bez DPH	Cena s DPH
0-42-063	40	2	X	1	3253560420635	72,46	86,95
0-42-065	60	2	X	1	3253560420659	91,63	109,95
0-42-086	120	2	X	1	3253560420864	109,96	131,95

LASERY A ELEKTRONICKÉ ZARIADENIA



RADY EXPERTA



JOHN DAVIES

AKO SI SPRÁVNE VYBRAŤ LASEROVÝ PRÍSTROJ

ROTAČNÉ LASERY

Ak vykonávate stavebné úpravy požadujúce vyššiu presnosť (napr. 1,5 mm/30 m) pri značnom plošnom rozsahu merania, budú pre vás najlepšou voľbou rotačné lasery X700LR a X750L-G v kombinácii s detektorom laserového lúča – táto zostava je vhodná na profesionálne používanie. Systém automatickej nivelácie je veľmi jednoduchý a používateľsky príjemný. Laser X600LR s doplnkovými funkciami uspokojí aj požiadavky stavebníkov pri dokončovacích prácach.

KRÍŽOVÉ LASERY

Krížové lasery sú nástroje vhodné najmä na dokončovacie práce. Budovanie priečok, inštalácia podhládov, montáže zárubní, sanitárnych zariadení, rozmiestnenie nábytku a pod... To všetko môžete vykonávať pomocou krížového lasera.



LASERY A ELEKTRONICKÉ MERACIE PRÍSTROJE

STANLEY® lasery, optické a elektronické meracie prístroje ponúkajú novú úroveň pri stavebných a opravárskych prácach. STANLEY® prístroje znižujú potrebný čas na meranie, súčasne zvyšujú jeho presnosť.

Laserové vodováhy po zapnutí okamžite premietajú horizontálnu alebo vertikálnu čiaru.

Elektronické detektory umožňujú detekciu miest s výskytom nosných konštrukcií, elektrických káblov a eliminujú tak nákladné pochybenia.

Zvýšenie efektivity a zníženie rizika vzniku chýb okamžite vracia investíciu spojenú so zaobstaraním týchto prístrojov.

LASEROVÉ VODOVÁHY

Najjednoduchšie laserové prístroje na vytýčenie rovín, najmä pri dokončovacích prácach. Hlavnou výhodou je schopnosť preniesť danú rovinu na dlhšiu vzdialenosť.

AL24 AUTOMATICKÁ VODOVÁHA

Samonivelačná automatická vodováha AL24GVP môže byť použitá na vonkajšie stavebné práce na zameranie základov parkovísk, chodníkov, príjazdových ciest, menšiu záhradnú architektúru a pod. S presnosťou 1,5 mm/45 m zaistiť rýchle a efektívne vykonanie prác.

PODPOVRCHOVÉ DETEKTORY

Nástroje na vyhľadávanie elektrických káblov a sanitárneho systému v sadrokartónových doskách a pod. V závislosti od typu môžete vyhľadávať predmety v hĺbke od 19 do 32 mm a získať grafický LED alebo LCD výstup. Dokonalejšie modely detektorov môžu rozpoznať aj druh materiálu.

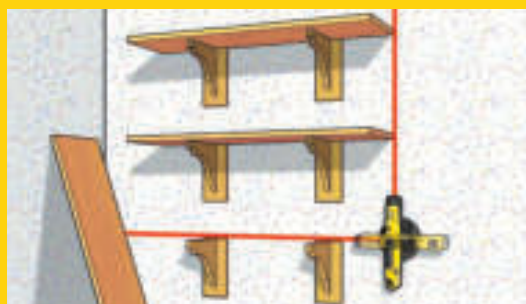

TLM40 LASEROVÝ DIALKOMER - KLÍČENKA



STANLEY

- Pracovný dosah do 12 m
- Presnosť merania +/-6 mm
- Jednoduchá obsluha
- Kontinuálne meranie
- Podsvietený displej
- Funkcia automatického vypnutia
- IP 54
- Integrovaná Li-Ion batéria (plné nabitie do 2,5 h)
- Nabíjanie cez USB kábel (súčasť dodávky)

STANLEY	popis				Cena bez DPH	Cena s DPH
STHT77666-0	TLM40	X	6	3253560776664	32,29	38,75

TLM50 LASEROVÝ DIALKOMER



STANLEY

- Pracovný dosah od 0,15 do 15 m
- Presnosť merania +/-3 mm
- Jednoduchá obsluha
- Kontinuálne meranie
- Podsvietený displej
- Funkcia automatického vypnutia
- IP 40
- Dodávané vrátane batérií (2 x AAA)

STANLEY	popis				Cena bez DPH	Cena s DPH
STHT1-77409	TLM50	X	1	3253561774096	49,96	59,95

SLM65 LASEROVÝ DIALKOMER



STANLEY

- Pracovný dosah od 0,15 do 20 m
- Presnosť merania +/-3 mm @ 10m
- Jednoduchá obsluha, meria vzdialenosti, veľkosti plôch a objemov
- Kontinuálne meranie
- Podsvietený 2riadkový LCD displej
- Možnosť merania vzdialeností od hornej alebo od spodnej hrany prístroja
- Funkcia automatického vypnutia po 120 s (laser) a 180 s (displej)
- IP 40
- Dodávané vrátane batérií (2 x AAA)

STANLEY	popis				Cena bez DPH	Cena s DPH
STHT77065-0	SLM65	X	1	3253560770655	54,96	65,95

SLM100 LASEROVÝ DIALKOMER



STANLEY

- Pracovný dosah od 0,15 do 30 m
- Presnosť merania +/-3 mm @ 10m
- Jednoduchá obsluha, meria vzdialenosti, veľkosti plôch a objemov, funkcia Pythagorovej vety
- Kontinuálne meranie
- Podsvietený 2riadkový LCD displej
- Možnosť merania vzdialeností od hornej alebo od spodnej hrany prístroja
- Funkcia automatického vypnutia po 120 s (laser) a 180 s (displej)
- IP 40
- Dodávané vrátane batérií (2 x AAA)

STANLEY	popis				Cena bez DPH	Cena s DPH
STHT77100-0	SLM100	X	1	3253560771003	61,63	73,95

FLM165 LASEROVÝ DIALKOMER



**STANLEY
FATMAX**

- Pracovný dosah od 0,15 do 50 m
- Presnosť merania +/-1,5 mm @ 10m
- Jednoduchá obsluha, meria a počíta vzdialenosti, veľkosti plôch a objemov, funkcia Pythagorovej vety
- Kontinuálne meranie
- Možnosť merania vzdialeností od hornej alebo od spodnej hrany prístroja
- IP 40
- Funkcia automatického vypnutia po 90 s
- Integrovaná Li-Ion batéria

STANLEY	popis				Cena bez DPH	Cena s DPH
FMHT77165-0	FLM165	X	1	3253560771652	83,29	99,95

TLM165s LASEROVÝ DIALKOMER S BLUETOOTH®



STANLEY
FATMAX

- Pracovný dosah od 0,15 do 50 m
- Presnosť merania +/-1,5 mm
- Pamäť na posledných 20 meraní
- Štandardné meranie, sčítanie, odčítanie hodnôt, funkcia Pythagorovej vety
- Výsuvný doraz na meranie z hrany
- Dotykový displej
- 4 možnosti merania: od hornej hrany, od spodnej hrany, od 1/4" závitú a od výklopného dorazu
- Závit 1/4" na upevnenie na statív
- IP 54
- Vrátane úložného púzdra a batérií (3 x AAA)

STANLEY	popis				Cena bez DPH	Cena s DPH
STHT1-77139	TLM165s	X	1	3253561771392	122,46	146,95

TLM330s LASEROVÝ DIALKOMER S BLUETOOTH®



STANLEY
FATMAX

- Pracovný dosah od 0,15 do 100 m
- Presnosť merania +/-1,5 mm
- Štandardné funkcie, sčítanie, odčítanie hodnôt, Pythagorova veta, kontinuálne meranie
- Jednoduchá obsluha, zvuková signalizácia
- Pamäť na posledných 20 meraní
- Výsuvný doraz na meranie z hrany
- Dotykový displej
- 4 možnosti merania: od hornej hrany, od spodnej hrany, od 1/4" závitú a od výklopného dorazu
- Závit 1/4" na upevnenie na statív
- IP 54
- Vrátane úložného púzdra a batérií (3 x AAA)

STANLEY	popis				Cena bez DPH	Cena s DPH
STHT1-77140	TLM330s	X	1	3253561771408	194,96	233,95

ROTAČNÉ LASERY

FATMAX® ROTAČNÝ LASER X600R



STANLEY
FATMAX

- Pracovný dosah do 60 m (pri použití detektora 600 m)
- Variabilná rýchlosť rotácie (0/150/300/600 ot./min)
- Systém ochrany pred náhodným posunom
- Presnosť nivelácie +/-2,2 mm @ 30 m (horizontála), +/-3 mm @ 30 m (vertikála), +/-4,4 mm @ 30 m (bod smerom hore)
- Rozsah sklonu: +/-10 % (1° sklonu vo vzdialenosti 25 m činí výškový rozdiel 44 cm)
- Rozsah samonivelácie +/-5°
- Režim kmitania laserového lúča vo výšeci 10°, 45°, 90°
- Napájanie: približne 30 hodín nepretržitej prevádzky pri použití plne nabitých alkalických batérií (2x typ D)
- Vode a prachu odolný IP54, pracovné prostredie: -10 °C +40 °C
- Laserová dióda 630 – 680 nm, trieda laseru 2
- Pracovná pozícia: horizontálna a vertikálna (pripevnenie na statív s 5/8" závitom)
- Obsah súpravy: Laser, TSTAK box, detektor laserového lúča, držiak na detektor, okuliare, odrazový terčik, 2x „D“ batérie

STANLEY	popis				Cena bez DPH	Cena s DPH
FMHT77446-1	X600R	-	1	3253561774461	599,96	719,95

FATMAX® ROTAČNÝ LASER X600LR

STANLEY
FATMAX



- Pracovný dosah do 60 m (pri použití detektora 600 m)
- Variabilná rýchlosť rotácie (0/150/300/600 ot./min)
- Systém ochrany pred náhodným posunom
- Presnosť nivelácie +/-2,2 mm @ 30 m (horizontála), +/-3 mm @ 30 m (vertikála), +/-4,4 mm @ 30 m (bod smerom hore)
- Rozsah sklonu: +/-10 % (1° sklonu vo vzdialenosti 25 m činí výškový rozdiel 44 cm)
- Rozsah samonivelácie +/-5°
- Režim kmitania laserového lúča vo výšeci 10°, 45°, 90°
- Napájanie: približne 30 hodín nepretržitej prevádzky pri použití plne nabitej Li-Ion batérie (3,7 V, 10 Ah)
- Vode a prachu odolný IP66
- Pracovné prostredie: -10 °C +40 °C
- Laserová dióda 630 - 680 nm
- Trieda laseru 2
- Pracovné pozície: horizontálna a vertikálna (pripevnenie na statív s 5/8" závitom)
- Obsah súpravy: Laser, TSTAK box, detektor laserového lúča, držiak na detektor, diaľkové ovládanie, okuliare, odrazový terčik, nabíjačka

STANLEY	popis				Cena bez DPH	Cena s DPH
FMHT77449-1	X600LR	-	1	3253561774492	749,96	899,95

FATMAX® ROTAČNÝ LASER X700LR

STANLEY
FATMAX



- Pracovný dosah do 60 m (pri použití detektora 600 m)
- Variabilná rýchlosť rotácie (0/150/300/600 ot./min)
- Systém ochrany pred náhodným posunom
- Presnosť nivelácie +/-1,5 mm @ 30 m (horizontála), +/-3 mm @ 30 m (vertikála), +/-3 mm @ 30 m (bod smerom hore), +/-8,7 mm @ 30 m (bod smerom dole)
- Rozsah sklonu: +/-10 % (1° sklonu vo vzdialenosti 25 m činí výškový rozdiel 44 cm)
- Rozsah samonivelácie +/-5°
- Režim kmitania laserového lúča vo výšeci 10°, 45°, 90°
- Napájanie: približne 40 hodín nepretržitej prevádzky pri použití plne nabitej Li-Ion batérie (3,7 V, 10 Ah)
- Vode a prachu odolný IP66, pracovné prostredie: -10 °C +40 °C
- Laserová dióda 630 - 680 nm, trieda laseru 2
- Pracovná pozícia: horizontálna a vertikálna (pripevnenie na statív s 5/8" závitom)
- Obsah súpravy: Laser, TSTAK box, detektor laserového lúča, držiak na detektor, diaľkové ovládanie, okuliare, odrazový terčik, adaptér, nabíjačka

STANLEY	popis				Cena bez DPH	Cena s DPH
FMHT77447-1	X700LR	-	1	3253561774478	833,29	999,95

FATMAX® ROTAČNÝ LASER X750L-G

STANLEY
FATMAX



- Pracovný dosah do 80 m (pri použití detektora 600 m)
- Variabilná rýchlosť rotácie (0/150/300/600 ot./min)
- Systém ochrany pred náhodným posunom
- Presnosť nivelácie +/-1,5 mm @ 30 m (horizontála), +/-3 mm @ 30 m (vertikála), +/-3 mm @ 30 m (bod smerom hore), +/-8,7 mm @ 30 m (bod smerom dole)
- Rozsah sklonu: +/-10 % (1° sklonu vo vzdialenosti 25 m činí výškový rozdiel 44 cm)
- Rozsah samonivelácie +/-5°
- Režim kmitania laserového lúča vo výšeci 10°, 45°, 90°
- Trieda laseru 2
- Napájanie: približne 40 hodín nepretržitej prevádzky pri použití plne nabitej Li-Ion batérie (3,7 V, 10 Ah)
- Vode a prachu odolný IP66, pracovné prostredie: -10 °C +40 °C
- Laserová dióda 510 - 530 nm a 630 - 680 nm (pre body smerom hore a dole)
- Pracovná pozícia: horizontálna a vertikálna (pripevnenie na statív s 5/8" závitom)
- Obsah súpravy: Laser, TSTAK box, detektor laserového lúča, držiak na detektor, diaľkové ovládanie, okuliare, odrazový terčik, adaptér, nabíjačka

STANLEY	popis				Cena bez DPH	Cena s DPH
FMHT77448-1	X750L-G	-	1	3253561774485	999,96	1199,95

LINKOVÉ LASERY

FATMAX® LINKOVÉ LASERY 3 X 360° S INTEGROVANOU LI-ION BATÉRIOU

STANLEY
FATMAX



- Pracovný dosah 20 m a 50 m pri použití detektoru laserového lúča (červený), 35 a 60 m (zelený)
- Presnosť nivelácie +/-3 mm @ 10 m
- Rozsah samonivelácie +/-4°
- Uzamknutie niveláčnej hlavy umožňuje bezpečnú prepravu
- Projekcia: 3 linky 3 x 360° (360° horizontálne, 2 x 360° vertikálne pod úhľom 90°)
- IP 54

- Obsah súpravy: Laser X3G (X3R), TSTAK box, adaptér, odrazový terčik, nabíjačka, okuliare
- Detektor k laseru X3G: FMHT1-74267 (nie je súčasťou balenia)
- Detektor k laseru X3R: 1-77-132 (nie je súčasťou balenia)



STANLEY	popis				Cena bez DPH	Cena s DPH
FMHT1-77356	X3G zelený lúč	-	1	3253561773563	541,63	649,95
FMHT1-77357	X3R červený lúč	-	1	3253561773570	408,29	489,95

FATMAX® LINKOVÉ LASERY 360° + 2V

STANLEY
FATMAX

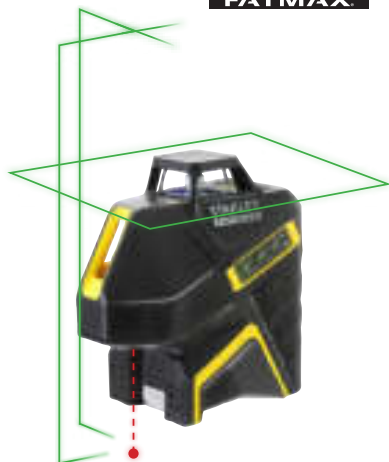

- Pracovný dosah do 20 m (pri použití detektora 50 m)
- Projekcia horizontálnej linky 360°, 2x vertikálnej linky (vpredu a napravo), bodu dole
- Presnosť nivelácie +/-3 mm @ 10 m, u bodu dole +/-6 mm @ 10 m
- Rozsah samonivelácie +/-4°
- Uzamknutie niveláčnej hlavy umožňuje bezpečnú prepravu
- Možnosť použitia detektora laserového lúča (nie je súčasťou balenia)
- Napájanie 4x AA alkalickými batériami (súčasť balenia) - červený laser; integrovaná Li-Ion batéria - zelený laser
- Možnosť pripavenia k statívu s 1/4" alebo 5/8" závitom

- Vode a prachu odolný: IP 54
- Obsah súpravy: laser, odrazový terčik, okuliare, TSTAK box, alkalické batérie (pre červený laser); laser, odrazový terčik, okuliare, TSTAK box, adaptér, nabíjačka (pre zelený laser)
- Detektor k laseru FMHT77617-1: FMHT1-74267 (nie je súčasťou balenia)
- Detektor k laseru FMHT1-77416: 1-77-132 (nie je súčasťou balenia)



STANLEY	popis				Cena bez DPH	Cena s DPH
FMHT77617-1	360° + 2V zelený lúč	-	1	3253561776175	416,63	499,95
FMHT1-77416	360° + 2V červený lúč	-	1	3253561774164	333,29	399,95

SLL360 NEXT GENERATION LINKOVÉ LASERY

STANLEY



- Pracovný dosah do 20 m (červený laser); do 25 m (zelený laser)
- Projekcia horizontálnej linky 360°, vertikálnej linky (vpredu) a kríža
- Presnosť nivelácie +/-4 mm @ 10 m
- Rozsah samonivelácie +/-4°
- Uzamknutie niveláčnej hlavy umožňuje bezpečnú prepravu
- Napájanie 4x AA alkalickými batériami (súčasť balenia)
- Možnosť pripavenia k statívu s 1/4" závitom

- Testované voči pádu z výšky až 0,5 m
- Vode a prachu odolný: IP 50
- Obsah súpravy: laser, univerzálny držiak s 1/4" závitom, taška, manuál, alkalické batérie
- Nie je možné použiť detektor laserového lúča



STANLEY	popis				Cena bez DPH	Cena s DPH
STHT77594-1	SLL360 zelený lúč	-	1	3253561775949	194,96	233,95
STHT77504-1	SLL360 červený lúč	-	1	3253561775048	162,46	194,95

FATMAX® FCL KRÍŽOVÉ LASERY

STANLEY
FATMAX



- Pracovný dosah do 15 m (pri použití detektora 50 m)
- Premieta 1 horizontálnu a 1 vertikálnu linku
- Indikácia náklonu mimo rozsah samonivelácie
- Uzamknutie nivelačnej hlavy umožňuje bezpečnú prepravu
- Presnosť nivelácie +/-3 mm @ 10 m
- Laserová dióda: 620 - 680 nm (červený), 515 - 530 nm (zelený)
- Napájanie 4x AA alkalické batérie (súčasť balenia)

- Vode a prachu odolný: IP54
- Možnosť pripavenia na statív s 1/4" a 5/8" závitom
- Obsah súpravy: Laser, adaptér, taška, magnetická doštička, 4x AA alkalické batérie



STANLEY	popis				Cena bez DPH	Cena s DPH
FMHT77586-1	FCL-G	-	1	3253561775864	178,29	213,95
FMHT77585-1	FCL-R	-	1	3253561775857	142,46	170,95

FATMAX® KRÍŽOVÝ LASER S INTEGROVANOU LI-ION BATÉRIOU

STANLEY
FATMAX



- Pracovný dosah do 30 m (pri použití detektora 50 m)
- Premieta 1 horizontálnu a 1 vertikálnu linku
- Indikácia náklonu mimo rozsah samonivelácie
- Uzamknutie nivelačnej hlavy umožňuje bezpečnú prepravu
- Presnosť nivelácie +/-3 mm @ 10 m
- Laserová dióda: 515 - 530 nm
- Napájanie Li-Ion batériou

- Vode a prachu odolný: IP54
- Možnosť pripavenia na statív s 1/4" a 5/8" závitom
- Obsah súpravy: Laser, TSTAK box, odrazový terčik, adaptér, nabíjačka



STANLEY	popis				Cena bez DPH	Cena s DPH
FMHT77595-1	FCL-G s integrovanou Li-Ion batériou	-	1	3253561775956	260,79	312,95

FATMAX® CLLI SÚPRAVA AUTOMATICKÉHO KRÍŽOVÉHO LASERU

STANLEY
FATMAX



- Pracovný dosah 10 m
- Premieta 1 horizontálnu a 1 vertikálnu linku
- Indikácia náklonu mimo rozsah samonivelácie
- Uzamknutie nivelačnej hlavy umožňuje bezpečnú prepravu
- Presnosť nivelácie +/-4 mm @ 10 m
- Laserové diódy: 2 x 635 Nm
- Napájanie 3 „AA“ alkalické batérie (súčasť balenia)

- Vode a prachu odolný: IP 54
- Obsah súpravy: CLLi, rozperná tyč, magnetický terčik, adaptér, batérie
- Nie je možné použiť detektor laserového lúča



STANLEY	popis				Cena bez DPH	Cena s DPH
1-77-123	CLLi	-	1	3253561771231	152,46	182,95

CUBIX NEXT GENERATION KRÍŽOVÉ LASERY

STANLEY



- Pracovný dosah do 12 m (červený laser); do 16 m (zelený laser)
- Projekcia horizontálnej linky, vertikálnej linky a kríža
- Presnosť nivelácie +/-6 mm @ 10 m
- Rozsah samonivelácie +/-4°
- Uzamknutie nivelačnej hlavy umožňuje bezpečnú prepravu
- Napájanie 2x AA alkalickými batériami (súčasť balenia)

- Možnosť pripavenia k statívu s 1/4" závitom
- Testované voči pádu z výšky až 0,5 m
- Vode a prachu odolný: IP 50
- Obsah súpravy: laser, univerzálny držiak s 1/4" závitom, taška, manuál, alkalické batérie
- Nie je možné použiť detektor laserového lúča



STANLEY	popis				Cena bez DPH	Cena s DPH
STHT77499-1	CUBIX zelený lúč	X	1	3253561774997	95,79	114,95
STHT77498-1	CUBIX červený lúč	X	1	3253561774980	54,96	65,95

CROSS90 NEXT GENERATION KRÍŽOVÉ LASERY

STANLEY



- Pracovný dosah do 12 m (červený laser); do 16 m (zelený laser)
- Projekcia horizontálnej linky, 2x vertikálnej linky (vpredu a naľavo) a kríža
- Presnosť nivelácie +/-5 mm @ 10 m
- Rozsah samonivelácie +/-4°
- Uzamknutie nivelačnej hlavy na bezpečnú prepravu
- Vode a prachu odolný: IP 50
- Napájanie 2x AA alkalickými batériami (súčasť balenia)
- Možnosť pripevnenia k statívu s 1/4" závitom
- Testované voči pádu z výšky až 0,5 m
- Obsah súpravy: laser, univerzálny držiak s 1/4" závitom, taška, manuál, alkalické batérie
- Nie je možné použiť detektor laserového lúča

STANLEY	popis	☐	☒	📦	Cena bez DPH	Cena s DPH
STHT77592-1	CROSS90 zelený lúč	X	1	3253561775925	142,46	170,95
STHT77502-1	CROSS90 červený lúč	X	1	3253561775024	95,79	114,95

BODOVÉ LASERY

FATMAX® 2BODOVÉ LASERY S PROJEKCIOU KRÍŽA

**STANLEY
FATMAX**

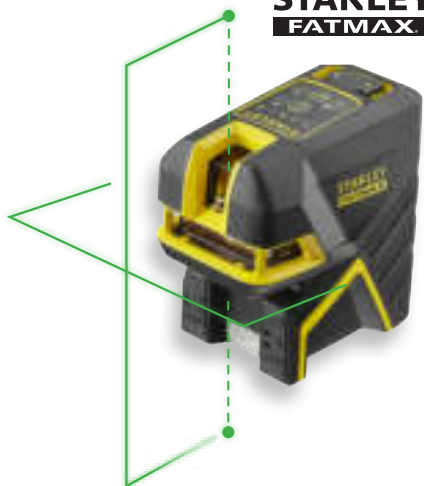

- Pracovný dosah 20 m (červený), 30 m (zelený) a 50 m pri použití detektoru laserového lúča
- Presnosť nivelácie +/-3 mm @ 10 m (linky a bod nahor); +/-6 mm @ 10 m (bod nadol)
- Rozsah samonivelácie +/-4°
- Uzamknutie nivelačnej hlavy na bezpečnú prepravu
- Projekcia horizontálnej, vertikálnej linky (rozsah 150°) a kríža
- Možnosť projekcie bodov ako olovnice
- IP 54
- Možnosť pripevnenia k statívu s 1/4" a 5/8" závitom
- Magnetická základňa
- Odolnosť voči pádu až z 1,5 m
- Obsah súpravy: laser, TSTAK box, adaptér, okuliare, odrazový terčik, batérie (červený); laser, TSTAK box, odrazový terčik, adaptér, nabíjačka (zelený)
- Detektor k laseru FMHT77597-1: FMHT1-74267 (nie je súčasťou balenia)
- Detektor k laseru FMHT1-77414: 1-77-132 (nie je súčasťou balenia)

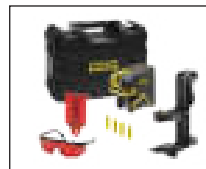

STANLEY	popis	☐	☒	📦	Cena bez DPH	Cena s DPH
FMHT77597-1	zelený lúč, Li-Ion batérie	-	1	3253561775970	329,13	394,95
FMHT1-77414	červený lúč	-	1	3253561774140	249,96	299,95

FATMAX® 5BODOVÉ LASERY S PROJEKCIOU KRÍŽA

**STANLEY
FATMAX**

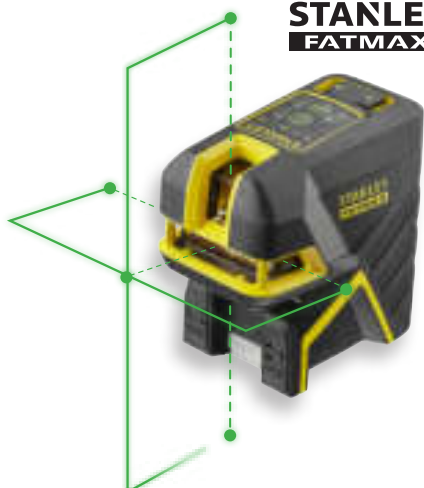

- Pracovný dosah 20 m (červený), 30 m (zelený) a 50 m pri použití detektoru laserového lúča
- Presnosť nivelácie +/-3 mm @ 10 m (linky a body, okrem bodu nadol); +/-6 mm @ 10 m (bod nadol)
- Rozsah samonivelácie +/-4°
- Uzamknutie nivelačnej hlavy na bezpečnú prepravu
- Projekcia horizontálnej, vertikálnej linky (rozsah 150°) a kríža
- Projekcia: 5 laserových lúčov
- IP 54
- Možnosť pripevnenia k statívu s 1/4" a 5/8" závitom
- Magnetická základňa
- Odolnosť voči pádu až z 1,5 m
- Obsah súpravy: laser, adaptér, TSTAK box, okuliare, odrazový terčik, batérie (červený); laser, adaptér, TSTAK box, odrazový terčik, nabíjačka (zelený)
- Detektor k laseru FMHT77598-1: FMHT1-74267 (nie je súčasťou balenia)
- Detektor k laseru FMHT1-77415: 1-77-132 (nie je súčasťou balenia)

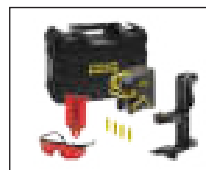

STANLEY	popis	☐	☒	📦	Cena bez DPH	Cena s DPH
FMHT77598-1	zelený lúč, Li-Ion batérie	-	1	3253561775987	354,13	424,95
FMHT1-77415	červený lúč	-	1	3253561774157	266,63	319,95

FATMAX® 5BODOVÉ LASERY



STANLEY
FATMAX

- Pracovný dosah 30 m (červený) a 45 m (zelený)
- Presnosť nivelácie +/-2 mm @ 10 m (všetky body okrem bodov dole); +/-4 mm @ 10 m (bod smerom dole)
- Rozsah samonivelácie +/-4°
- Uzamknutie nivelačnej hlavy na bezpečnú prepravu
- Projekcia: 5 laserových lúčov
- IP 54
- Možnosť pripovenia k statívu s 1/4" a 5/8" závitom
- Magnetická základňa
- Odolnosť voči pádu až z 1,5 m

- Obsah súpravy: laser, adaptér, taška, odrazový terčik, 4x AA batérie (červený); laser, taška, odrazový terčik, adaptér, nabíjačka (zelený)
- Nie je možné použiť detektor laserového lúča



STANLEY	popis				Cena bez DPH	Cena s DPH
FMHT77596-1	zelený lúč, Li-Ion batérie	-	1	3253561775963	241,63	289,95
FMHT1-77413	červený lúč	-	1	3253561774133	178,29	213,95

SPL3 NEXT GENERATION SAMONIVELAČNÝ 3BODOVÝ LASER



STANLEY

- Pracovný dosah do 30 m
- Projekcia 3 laserových lúčov (nahor, nadol, dopredu)
- Presnosť nivelácie +/-3 mm @ 10 m (nahor a dopredu); +/-6 mm @ 10 m (nadol)
- Rozsah samonivelácie +/-4°
- Uzamknutie nivelačnej hlavy na bezpečnú prepravu
- Napájanie 2x AA alkalickými batériami (súčasť balenia)

- Možnosť pripovenia k statívu s 1/4" závitom
- Testované voči pádu z výšky až 0,5 m
- Vode a prachu odolný: IP 50
- Obsah súpravy: laser, univerzálny držiak s 1/4" závitom, taška, manuál, alkalické batérie
- Nie je možné použiť detektor laserového lúča

STANLEY	popis				Cena bez DPH	Cena s DPH
STHT77503-1	SPL3 červený lúč	X	1	3253561775031	89,13	106,95

FATMAX® AL32 OPTICKÁ VODOVÁHA



STANLEY
FATMAX

- 32násobné zväčšenie
- Magneticky tlmený drátový kompenzátor v rozsahu +/-0,8" (+/-2°)
- Zámok kompenzátoru na ochranu pri preprave
- Hľadáčik na rýchle hrubé zameranie

- Veľký zaostrovací gombík
- Lomiaci hranol na jednoduché pozorovanie kruhovej libely pri vyrovnávaní
- Súčasťou súpravy je statív a nivelačná lať

STANLEY	popis				Cena bez DPH	Cena s DPH
1-77-245	AL32	-	1	3253561772450	324,96	389,95

AL24 OPTICKÁ VODOVÁHA



STANLEY

- Možnosť pripojenia k topografickému statívu
- Vysoko kvalitná optická vodováha na vymešovanie a niveláciu
- 24násobné zväčšenie
- Hrubé vyrovnanie pomocou 3 staviacich skrutiek
- Magneticky tlmený drátový kompenzátor v rozsahu +/-0,8" (+/-2°)
- Zámok kompenzátoru na ochranu pri preprave
- Pevne spojené s adaptérom opatreným 400 gon stupnicou (provedení GVP)

- Gombíky jemného horizontálneho posunu
- Hľadáčik na rýchle hrubé zameranie
- Lomiaci hranol na jednoduché pozorovanie kruhovej libely pri vyrovnávaní
- Pracovný dosah 90 m
- Diaľkomerná konštanta 100
- Tienidlo na prácu pri jasnom svetle
- Pracovné prostredie IP 54, -6 °C - +49 °C
- Obsah súpravy - AL24, olovnica, imbusové kľúče na nastavenie, statív, nivelačná lať a plastový kufrik

STANLEY	popis				Cena bez DPH	Cena s DPH
1-77-160	AL24GVP	-	1	3253561771606	291,63	349,95

DETEKTORY LASEROVÉHO LÚČA

DETEKTOR LASEROVÉHO LÚČA RLD400 - ČERVENÝ

STANLEY
FATMAX

- Pre rotačné lasery s červeným lúčom



STANLEY	popis				Cena bez DPH	Cena s DPH
1-77-133	RLD400 červený	-	1	3253561771330	109,96	131,95

DETEKTOR LASEROVÉHO LÚČA LD200 - ČERVENÝ

STANLEY
FATMAX

- Pre linkové a krížové lasery s červeným lúčom



STANLEY	popis				Cena bez DPH	Cena s DPH
1-77-132	LD200 červený	-	1	3253561771323	109,96	131,95

DETEKTOR LASEROVÉHO LÚČA RLD400-G - ZELENÝ

STANLEY
FATMAX

- Pre rotačné lasery so zeleným lúčom



STANLEY	popis				Cena bez DPH	Cena s DPH
FMHT1-74266	RLD400-G zelený	-	1	3253561742668	109,96	131,95

DETEKTOR LASEROVÉHO LÚČA RLD400-G - ZELENÝ

STANLEY
FATMAX

- Pre linkové a krížové lasery so zeleným lúčom



STANLEY	popis				Cena bez DPH	Cena s DPH
FMHT1-74267	LD200-G zelený	-	1	3253561742675	109,96	131,95

PRÍSLUŠENSTVO

HLINÍKOVÉ STATÍVY

STANLEY



- Na spodnej časti valcovej skrutky záves na upevnenie olovnice
- Typ 1-77-164 s výsuvným stredovým segmentom (pracovná výška 102 – 292 cm)
- Typ 1-77-163 štandardná konštrukcia (pracovná výška 97 – 160 cm)
- Hlavnú časť tvoria hliníkové odliatky, ochranné dosky, ploché teleskopické nohy a valcová upevňovacia skrutka s 5/8" závitom
- Zámky teleskopických nôh sa ľahko uvoľňujú
- Ľahká a odolná konštrukcia
- Pevný ramenný / viazací popruh

STANLEY	popis				Cena bez DPH	Cena s DPH
1-77-163	97 - 160 cm	-	2	3253561771637	74,54	89,45
1-77-164	102 - 292 cm	-	2	3253561771644	184,96	221,95

HLINÍKOVÝ STATÍV TP1

STANLEY



- Hlavnú časť tvoria hliníkové odliatky, ochranné dosky, ploché teleskopické nohy a valcová upevňovacia skrutka s 5/8" závitom
- Pracovná výška 75 - 153 cm
- Zámky teleskopických nôh sa jednoducho uvoľňujú
- Ľahká a odolná konštrukcia

STANLEY	popis				Cena bez DPH	Cena s DPH
STHT77625-1	75 - 153 cm	-	1	3253561776250	64,79	77,75

1/4" TELESKOPICKÝ STATÍV S NASTAVITELNOU HLAVICOU

STANLEY



- Teleskopický fotografický statív s tromi nohami a stredovou tyčou
- Ľahká konštrukcia z odolného hliníka a pevných plastov
- Stredová tyč osadená naklápacou hlavou sa vysúva pomocou plastové kľučky
- Lasery s 1/4" závitom možno použiť upevnené k naklápacej hlavici
- Pracovná výška 97 - 247 cm
- Integrovaná libela
- Teleskopické nohy možno zaistiť v požadovanej polohe

STANLEY	popis				Cena bez DPH	Cena s DPH
STHT77643-1	97 - 247 cm	-	1	3253561776434	89,96	107,95

TP2 TELESKOPICKÝ FOTOGRAFICKÝ STATÍV



STANLEY

- Teleskopický fotografický statív s tromi nohami a stredovou tyčou
- Ľahká konštrukcia z odolného hliníka a pevných plastov
- Stredová tyč osadená naklápacou hlavicou sa vysúva pomocou plastovej kľučky
- Lasery s 1/4" závitom možno použiť upevnené k naklápacej hlavicu
- Odolné plastové svorky a komponenty
- Integrovaná libela
- Teleskopické nohy možno zaistiť v požadovanej polohe

STANLEY	popis				Cena bez DPH	Cena s DPH
1-77-201	60 - 150 cm	-	2	3253561772016	35,63	42,75

PROFESIONÁLNA ROZPERNÁ TELESKOPICKÁ TYČ S ADAPTÉROM



STANLEY

- Na použitie so všetkými typmi krížových laserov STANLEY®
- Pracovné rozpätie 110 - 280 cm
- Teleskopická, 3 segmenty
- Dieliková stupnica po 5 mm a 1/4"

STANLEY	popis				Cena bez DPH	Cena s DPH
1-77-221	110 - 280 cm	-	1	3253561772214	113,29	135,95

TELESKOPICKÁ ROZPERNÁ TYČ



STANLEY

- Dodáva sa s púzdom a posuvným adaptérom so závitom 5/8" na pripevnenie prístrojov
- Pevná hliníková konštrukcia
- 4dielna tyč so stupnicou, z toho jeden segment teleskopický s pružinovú pätkou
- Maximálna dĺžka 3,25 m

STANLEY	popis				Cena bez DPH	Cena s DPH
1-77-184	325 cm	-	1	3253561771842	71,46	85,75

TELESKOPICKÁ ROZPERNÁ TYČ S TROJNOŽKOU



STANLEY

- Dodáva sa s trojnožkovou základňou pre lepšiu stabilitu
- Pevná hliníková konštrukcia
- 5dielna tyč so stupnicou, z toho jeden segment teleskopický s pružinovú pätkou
- Maximálna dĺžka 3,6 m

STANLEY	popis				Cena bez DPH	Cena s DPH
1-77-022	360 cm	-	1	3253561770227	99,96	119,95

FATMAX® ADAPTÉR K LASEROM



STANLEY
FATMAX

- Možnosť rozsahu výšky až 20 cm - ideálne pri realizácii stropných podhládov
- Magnetická základňa na možnosť pripavenia na železnú konštrukciu
- Možnosť pripavenia na rozperné tyče a stĺpiky
- 1/4" a 5/8" závit na pripavenie k štandardným statívom

STANLEY	popis				Cena bez DPH	Cena s DPH
FMHT1-77435	-	-	1	3253561774355	54,96	65,95

ADAPTÉR 1/4" - 5/8"



STANLEY

- Adaptér umožňuje pripojiť lasery s 5/8" závitom k statívom s 1/4" závitom
- Výška 2 cm
- Veľká plocha základne

STANLEY	popis				Cena bez DPH	Cena s DPH
1-77-128	1/4" - 5/8"	-	1	3253561771286	9,17	11,00

ODRAZOVÉ TERČIKY



STANLEY

- Zlepšuje viditeľnosť laserového lúča
- Ideálny pomocník pri inštalácii podhládov

STANLEY	popis				Cena bez DPH	Cena s DPH
STHT1-77368	zelený terčik	-	1	3253561773686	7,75	9,30
1-77-170	červený terčik	-	1	3253561771705	7,75	9,30

OKULIARE



STANLEY

- Okuliare na prácu s laserovými prístrojmi zvyšujúci viditeľnosť lúča
- Vhodné na použitie v prostredí s vyššou svetelnosťou
- Dôležité: tieto okuliare **NIE SÚ BEZPEČNOSTNÉ** okuliare na prácu s laserom

STANLEY	popis				Cena bez DPH	Cena s DPH
STHT1-77367	zelené okuliare	-	1	3253561773679	10,29	12,35
1-77-171	červené okuliare	-	1	3253561771712	10,29	12,35

AR51 5M TELESKOPICKÁ HLINÍKOVÁ NIVELAČNÁ LAŤ



STANLEY

- Štandardná stavebná teleskopická nivelačná lať
- Ľahká a pevná hliníková konštrukcia na prácu za každého počasia
- 5 segmentov so stupnicou v cm a mm

STANLEY	popis				Cena bez DPH	Cena s DPH
1-77-161	5 sekcií; 5 m	-	1	3253561771613	57,04	68,45

RADY EXPERTA



JOHN DAVIES

PRÍPRAVA NA MERANIE POVRCHOV A ROHOV

Na zameranie roviny stavebných základov, príjazdovej cesty či výšky stĺpikov oplatenia použite optickú vodováhu alebo rotačný laser pre väčšiu presnosť merania.

Na overenie výsledku merania preneste rotačný laser na druhú stranu zameriavaného objektu a zamerajte rovínu.

Na slnku použite detektoru laserového lúča.

Nezabúdajte, že rotačné a optické vodováhy vyžadujú občasnú kontrolu/kalibráciu. Prístroje môžete skontrolovať a skalibrovať podľa návodu v manuáli. Kalibráciu nemusí vykonávať výrobca ani servis a nie je predmetom záruky.

Laserové a optické prístroje sú presné meradlá; ich uskladneniu a používaniu musí byť venovaná zodpovedajúca starostlivosť.

Podpovrchové vyhľadávače nezabudnite po umiestnení na pracovný povrch zapnúť.

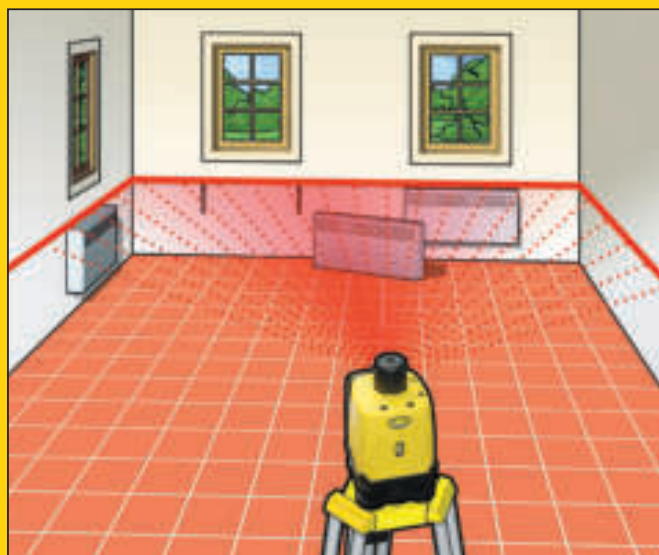
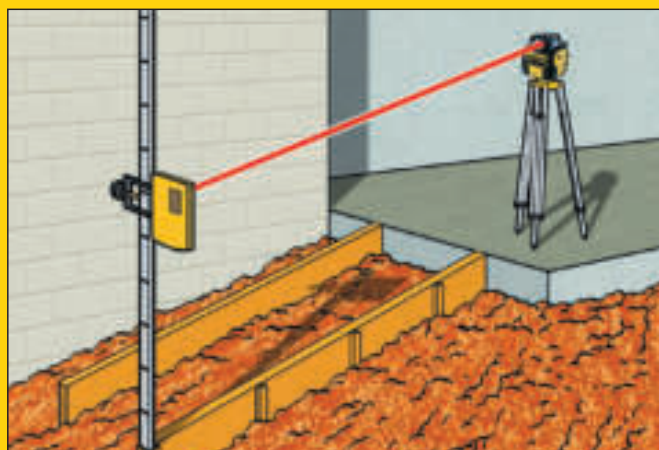

DÔLEŽITÉ!

Rotačné a optické nástroje majú rovínu nastavenú počas kalibračného procesu; tá sa môže časom a nesprávnym použitím zmeniť. Nezabudnite na pravidelné kontroly zariadenia, vykonávané používateľom podľa návodu uvedeného v manuáli.

Kvôli presnosti merania preneste zariadenie aj na druhú stranu meraného objektu.



PODPOVRCHOVÉ VYHLÁDÁVAČE

PODPOVRCHOVÝ VYHLÁDÁVAČ INTELLILASER™ PRO



STANLEY

- Detekcia drevených i kovových stĺpkov
- Kalibrácia jedným tlačidlom
- LCD display
- Farebná i zvuková indikácia
- Vyhľadáva drevené i kovové materiály do hĺbky 25 mm
- Vyhľadáva káble pod napätím (120/240 V) do 50 mm
- Dĺžka laserového lúča 6 m
- Vyhľadáva materiály pod sádrokartónovými a drevenými doskami a pod linoleom

STANLEY	popis				Cena bez DPH	Cena s DPH
0-77-260	IntelliLaser™ Pro	X	1	3253560772604	66,63	79,95

FATMAX® PODPOVRCHOVÝ VYHLÁDÁVAČ S300



STANLEY FATMAX

- Kalibrácia pomocou 1 tlačidla
- Vyhľadáva drevené i kovové materiály do hĺbky 38 mm
- Vyhľadáva káble pod napätím do hĺbky 51 mm
- Zvuková a LED signalizácia pri nájdení káblov
- Presné zameranie stredu stĺpkov

STANLEY	popis				Cena bez DPH	Cena s DPH
FMHT0-77407	Stud Sensor S300	X	1	3253560774073	41,13	49,35

PODPOVRCHOVÝ VYHLÁDÁVAČ S1



STANLEY

- Ideálne pre prácu u sádrokartonových konštrukcií
- Automatická kalibrácia
- Vyhľadáva drevené i kovové materiály do hĺbky 19 mm
- Vyhľadáva káble pod napätím do hĺbky 51 mm
- Zvuková a LED signalizácia pri nájdení káblov
- Presné zameranie stredu stĺpkov
- Dodávané vrátane batérií (2 x AAA)

STANLEY	popis				Cena bez DPH	Cena s DPH
STHT77587-0	Stud Finder S1	X	1	3253560775872	21,54	25,85

PODPOVRCHOVÝ VYHLÁDÁVAČ S2



STANLEY

- Ideálne pre prácu u sádrokartonových konštrukcií
- Automatická kalibrácia
- Vyhľadáva drevené i kovové materiály do hĺbky 25 a 38 mm
- Vyhľadáva káble pod napätím do hĺbky 51 mm
- Zvuková a LED signalizácia pri nájdení káblov
- Presné zameranie stredu stĺpkov
- Dodávané vrátane batérií (2 x AAA)

STANLEY	popis				Cena bez DPH	Cena s DPH
STHT77588-0	Stud Finder S2	X	1	3253560775889	24,96	29,95

INTELITOLS

INŠPEKČNÁ KAMERA



STANLEY

- 6cm farebný LCD display, rozlíšenie 640 x 480
- Možnosť rotácie displaya 360°
- Dĺžka káblu 90 cm, priemer 8 mm
- 8 nastavení kontrastu a jasú displaya
- LED svetlo na konci kamery
- Napájanie: 4 x AA, prevádzková doba až 6 hod.
- IP 67
- Príslušenstvo: háčik, magnet, zrkadlo

STANLEY	popis				Cena bez DPH	Cena s DPH
STHT0-77363	Inšpekčná kamera	-	1	3253560773632	129,13	154,95

MULTIMETER



STANLEY

- Veľký LCD display
- Indikácia vybitej batérie
- 7 typov merania: jednosmerné a striedavé napätie; jednosmerný prúd; odpor; priechodnosť; polarita diód; teplota
- Funkcie: indikácia polarity; pridržanie dát; indikácia prekročenia rozsahu
- Max. prípustné vstupné napätie: 300 V
- Max. prípustný vstupný prúd: 10 A
- Rozsah frekvencie: 40 - 400 Hz
- Rozsah meranej teploty: 0 - 1000 °C
- Pracovné prostredie: 0 - 50 °C

STANLEY	popis				Cena bez DPH	Cena s DPH
STHT0-77364	Multimetr	X	1	3253560773649	37,58	45,10

INFRAČERVENÝ TEPLOMER



STANLEY

- Rozsah meranej teploty: -38 až +520 °C
- Presnosť merania: +/-2 °C alebo 2 % hodnoty
- Pomer vzdialenosti k cieľovému bodu 8:1
- Automatické vypnutie po 1 minúte nečinnosti
- Možnosť nastavenia referenčnej teploty - farebná indikácia rozdielu
- Indikácia vybitej batérie
- Prepínanie jednotiek °C a °F
- IP 20
- Trieda laseru II
- Napájanie: 2 x AAA (1,5 V)

STANLEY	popis				Cena bez DPH	Cena s DPH
STHT0-77365	Infračervený teplomer	X	1	3253560773656	54,96	65,95

VLHKOMER



STANLEY

- Veľký LCD display
- Indikácia vybitej batérie
- Dve stupnice: na drevo a stavebné materiály
- Automatické vypnutie po 1 minúte nečinnosti
- Testovacie žliabky v ochrannom kryte
- Pracovné prostredie: 0 - 40 °C
- Napájanie: 4 x AAA (1,5 V)
- Príslušenstvo: púzdro; prevodná tabuľka materiálov
- IP 20

STANLEY	popis				Cena bez DPH	Cena s DPH
0-77-030	Vlhkomer	X	1	3253560770303	47,46	56,95

NÁRADIE

NA REZANIE



RADY EXPERTA



JOHN DAVIES

VYBERTE SI SPRÁVNÝ NŮŽ

NOŽE S PEVNOU ČEPEĽOU

Vhodné pre všetky typy náhradných čepeľí STANLEY®. Sú konštruované na prácu pod veľkou záťažou. Napriek tomu, že ide o nože s pevnou čepeľou, väčšina disponuje systémom rýchlej výmeny náhradných čepeľí.



NOŽE SO ZASÚVACOU ČEPEĽOU

Vhodné pre takmer všetky typy náhradných čepeľí STANLEY®. Ich parametre sú obdobné ako pri nožoch s pevnou čepeľou, ale hlavnou prednosťou je možnosť bezpečného zasunutia čepele do rúkavätí.



NOŽE S ODLAMOVCOU ČEPEĽOU

Výhodou týchto nožov je trvalo ostrý hrot čepele a pritom sú dostatočne silné a odolné proti zlomeniu pri pôsobení vyššieho tlaku na nôž.



NOŽE S ODLAMOVCOU ČEPEĽOU 9 MM

Ideálne na rezanie tenkých materiálov. Tenká 9mm odlamovacia čepeľ je ideálna na jemnú prácu remeselníkov a pre modelárov.



MODELÁRSKE, ŠPORTOVÉ A VRECKOVÉ NOŽE

Tento rad je v tomto katalógu rozšírený o nové modely. Športové a vreckové nože nájdú využitie v širokom rozsahu činností.



NOŽE S ODLAMOVACOU ČEPEĽOU

FATMAX® NÔŽ S ODLAMOVACOU ČEPEĽOU

STANLEY
FATMAX

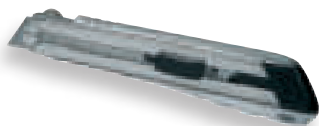

- Veľmi pevná 25mm čepeľ na vysoké zaťaženie
- Blokovacie tlačidlo drží pevne čepeľ v požadovanej polohe
- Kovové vodítka čepele
- Veľmi odolná a pevná hliníková konštrukcia
- Integrovaný zásobník na 4 náhradné čepele
- Rýchla výmena čepele bez použitia ďalších nástrojov

STANLEY	šírka čepele v mm	dĺžka v mm				Cena bez DPH	Cena s DPH
0-10-820	25	210	X	6	3253560108205	15,96	19,15

FATMAX® NÔŽ S ODLAMOVACOU ČEPEĽOU

STANLEY
FATMAX



- Veľmi odolná a pevná hliníková konštrukcia
- Kovové vodítka čepele z nerezovej ocele

STANLEY	šírka čepele v mm	dĺžka v mm				Cena bez DPH	Cena s DPH
0-10-431	25	195	X	4	3253560104313	12,46	14,95
0-10-421	18	155	X	6	3253560104214	6,67	8,00
0-10-411	9	135	X	6	3253560104115	5,29	6,35

NOŽE S ODLAMOVACOU ČEPEĽOU

STANLEY

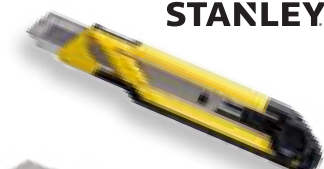

STHT10268

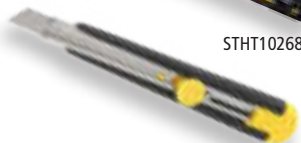

10-409

- Kovové vodítka čepele z nerezovej ocele
- Ergonomicky tvarované telo s gumeným opláštením na pevné a pohodlné držanie
- Blokovacie koliesko drží čepeľ v požadovanej polohe v priebehu rezania

STANLEY	šírka čepele v mm	dĺžka v mm				Cena bez DPH	Cena s DPH
STHT10268-0	18	165	X	6	3253560102685	7,08	8,50
STHT10268-1	18	165	-	12	3253561102684	7,08	8,50
0-10-409	9	135	X	12	3253560104092	5,29	6,35
1-10-409	9	135	-	12	3253561104091	5,29	6,35

KOVOVÉ A KOVOPLASTOVÉ NOŽE S ODLAMOVACOU ČEPEĽOU

STANLEY



STHT10341



STHT10345

- Polohovací jazdec so zarážkami na vysúvanie
- Bezpečnostný držiak na odlomenie čepele
- STHT10340 a STHT10341 - kovové nože
- STHT10344 a STHT10345 - kovoplastové nože

STANLEY	šírka čepele v mm	dĺžka v mm				Cena bez DPH	Cena s DPH
STHT10340-0	9	165	X	12	3253560103408	3,04	3,65
STHT10341-0	18	195	X	12	3253560103415	3,75	4,50
STHT10344-0	9	165	X	12	3253560103446	3,04	3,65
STHT10345-0	18	195	X	12	3253560103453	3,75	4,50

FATMAX® NOŽE TPR S ODLAMOVACOU ČEPEĽOU

STANLEY
FATMAX



FMHT10329

FMHT10338

- Kovové vodítka čepele z nerezovej ocele
- Ergonomicky tvarované telo s gumovým opláštením na pevné a pohodlné držanie

- Blokovacie koliesko / jazdec drží čepeľ v požadovanej polohe v priebehu rezania

STANLEY	šírka čepele v mm	dĺžka v mm				Cena bez DPH	Cena s DPH
FMHT10329-0	18	185	X	6	3253560103293	7,08	8,50
FMHT10330-0	25	230	X	4	3253560103309	8,50	10,20
FMHT10337-0	9	185	X	6	3253560103378	6,38	7,65
FMHT10338-0	18	185	X	6	3253560103385	7,08	8,50
FMHT10339-0	25	230	X	4	3253560103392	8,50	10,20

FATMAX® ODLAMOVACIE NOŽE

STANLEY
FATMAX

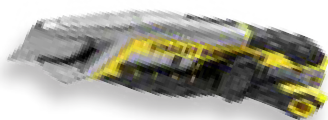

- Kovové vodidlá čepele z nerezovej ocele
- Ergonomicky tvarované telo s gumovým opláštením na pevné a pohodlné držanie
- Inovatívny odlamovací systém

- Blokovacie koliesko / jazdec drží čepeľ v požadovanej polohe v priebehu rezania
- Magnet v špičce noža zachytáva odlomené segmenty čepele

STANLEY	šírka čepele v mm	popis				Cena bez DPH	Cena s DPH
FMHT10592-0	18	s kolieskom	X	6	3253560105921	13,46	16,15
FMHT10594-0	18	s jazdcem	X	6	3253560105945	13,46	16,15

NOŽE INTERLOCK S ODLAMOVACOU ČEPEĽOU

STANLEY

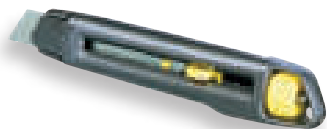

- Veľmi odolná kovová konštrukcia

- Jednoduchá výmena čepele bez použitia ďalších nástrojov

STANLEY	šírka čepele v mm	dĺžka v mm				Cena bez DPH	Cena s DPH
0-10-095	9	135	X	12	3253560100957	7,08	8,50
0-10-018	18	165	X	12	3253560100186	8,63	10,35
1-10-018	18	165	-	12	3253561100185	8,63	10,35
4-10-018	18	165	-	60	3253564100182	8,63	10,35

NOŽE ŠTANDARD S ODLAMOVACOU ČEPEĽOU

STANLEY

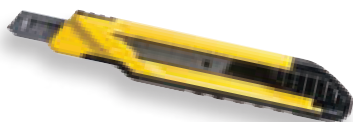

- Nový ergonomický design s bimateriálovou rukoväťou
- Gumové opláštenie rukoväte

- Plastová konštrukcia s kovovými vodítkami čepele
- 10-280 dodávané s 3 ks čepeľí
- STHT0-10264 dodávané s 1 ks čepele

STANLEY	šírka čepele v mm	dĺžka v mm				Cena bez DPH	Cena s DPH
STHT0-10264	9	140	X	6	3253560102647	3,83	4,60
STHT10266-0	18	175	X	6	3253560102661	6,38	7,65
STHT10266-1	18	175	-	12	3253561102660	6,38	7,65

PLASTOVÉ NOŽE S ODLAMOVACOU ČEPEĽOU

STANLEY

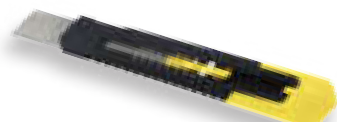

- Dvojdielna plastová konštrukcia umožňujúca rýchlu výmenu čepele

- Polohovací jazdec so zarážkami na vysúvanie
- Bezpečnostný držiak na odlomenie čepele

STANLEY	šírka čepele v mm	dĺžka v mm				Cena bez DPH	Cena s DPH
0-10-151	18	160	X	12	3253560101510	3,04	3,65
1-10-151	18	160	-	24	3253561101519	3,04	3,65
0-10-150	9	130	X	12	3253560101503	2,25	2,70
1-10-150	9	130	-	24	3253561101502	2,25	2,70

STANLEY® 18MM PLASTOVÝ NŮŽ S 3 KS NÁHRADNÝCH ČEPELÍ

STANLEY



- Plastová konštrukcia s kovovými vodičkami čepele
- Blokovacie koliesko drží čepeľ v požadovanej polohe v priebehu rezania

- Integrovaný zásobník s 3 ks náhradných čepeľí

STANLEY	šírka čepele v mm	dĺžka v mm				Cena bez DPH	Cena s DPH
STHT10265-0	18	200	X	30	3253560102654	4,54	5,45

NOŽE SO ZASÚVACOU ČEPEĽOU

FATMAX® DVOJPLÁTKOVÝ ZASÚVACÍ NŮŽ

STANLEY
FATMAX



- Posuvník na dve čepele
- Veľmi jednoduchá výmena nožových plátkov
- Integrovaný zásobník na 5 náhradných čepeľí
- Ergonomická rukoväť s neklzavým povrchom
- Opierka na palec
- Patentovaný zámok čepele Interlock držiaci pevne čepeľ zvyšuje bezpečnosť používania

- Vysoká torzná odolnosť konštrukcie
- Veľmi odolný proti korózii
- Nožové plátky súčasťou balenia: 2x 11-700
2x 11-983

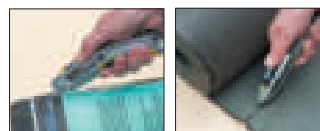

STANLEY	dĺžka v mm				Cena bez DPH	Cena s DPH
0-10-789	180	X	6	3253560107895	13,75	16,50

FATMAX® ZASÚVACÍ NŮŽ EXO

STANLEY
FATMAX



- Integrovaný zásobník na 5 náhradných čepeľí
- Gumové obloženie rukoväte
- Inovatívna výmena nožovej čepele
- Vysoká torzná odolnosť konštrukcie
- Značná odolnosť voči bežne používaným rozpúšťadlám: benzínu, terpentínu, apod.

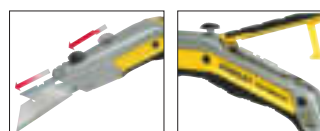

STANLEY	dĺžka v mm				Cena bez DPH	Cena s DPH
FMHT0-10288	180	X	4	3253560102883	12,08	14,50

FATMAX® NŮŽ SO ZASÚVACOU ČEPEĽOU

STANLEY
FATMAX



- Integrovaný zásobník na 5 náhradných čepeľí
- Ochranná poistka proti samovoľnému zasunutiu čepele
- Uvoľňovacie tlačidlo zásobníka s čepeľami
- Gumové obloženie rukoväte
- Vemi jednoduchá výmena nožovej čepele

- Vysoká torzná odolnosť konštrukcie
- Značná odolnosť voči bežne používaným rozpúšťadlám: benzínu, terpentínu, apod.
- 0-10-778: 5x čepeľ FatMax® (0-11-700)
- 7-10-778: 5x karbidová čepeľ (0-11-800)

STANLEY	dĺžka v mm				Cena bez DPH	Cena s DPH
0-10-778	170	X	6	3253560107789	13,13	15,75
7-10-778	170	X	6	3253567107782	13,75	16,50

KOVOVÝ NŮŽ SO ZASÚVACOU ČEPEĽOU 99E

STANLEY



- Pôvodný originálny nôž STANLEY® so zasúvacou čepeľou
- Telo vyrobené zo zliatiny zinku – ľahký a zároveň odolný
- Nastavenie čepele v 5 rôznych polohách

- Zámok čepele Interlock drží pevne čepeľ v žiadanej polohe
- V tele integrovaný zásobník náhradných čepeľí (3 ks čepeľí v dodávke)

STANLEY	dĺžka v mm				Cena bez DPH	Cena s DPH
2-10-099	155	X	12	3253562100993	7,71	9,25
1-10-099	155	-	12	3253561100994	8,50	10,20

NOŽE SO ZASÚVACOU ČEPEĽOU

STANLEY



STHT10430-0



STHT10479-0

- Integrovaný zásobník až na 10 ks náhradných čepeľí (dodávané 3 ks čepeľí)
- Ochranná poistka proti samovoľnému zasunutiu čepele
- Gumové obloženie rukoväte

- Veľmi jednoduchá výmena nožovej čepele
- Vysoká torzná odolnosť kovovej konštrukcie
- Telo vyrobené zo zliatiny zinku - ľahký a odolný
- Nastavenie čepele v 5 rôznych polohách

STANLEY	dĺžka v mm				Cena bez DPH	Cena s DPH
STHT10430-0	160	X	6	3253560104306	8,83	10,60
STHT10479-0	160	X	6	3253560104795	10,63	12,75

PLASTOVÝ NŮŽ SO ZASÚVACOU ČEPEĽOU

STANLEY



- Plastové odľahčené telo zo vstrekovaného ABS, odolné proti nárazom
- Možnosť zaistenia čepele v 5 polohách

- Rýchla a jednoduchá výmena čepele bez použitia ďalšieho nástroja

STANLEY	dĺžka v mm				Cena bez DPH	Cena s DPH
0-10-088	150	X	12	3253560100889	4,54	5,45

NOŽE S PEVNOU ČEPEĽOU

FATMAX® NŮŽ S PEVNOU ČEPEĽOU

STANLEY FATMAX



- Magnetický držiak čepele
- Zámok čepele
- Integrovaný zásobník na 5 náhradných plátkov

- Rukoväť opatrená gumovými panelmi
- Automatické vysunutie plátku zo zásobníka
- Uvoľňovacie tlačidlo zásobníka s čepeľami

STANLEY	dĺžka v mm				Cena bez DPH	Cena s DPH
0-10-780	170	X	6	3253560107802	13,13	15,75

KOVOVÝ NŮŽ S PEVNOU ČEPEĽOU

STANLEY

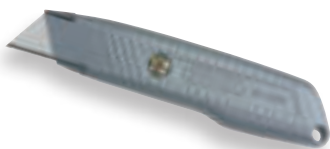

- Lakovaný vrúbkovaný povrch pre lepšie uchopenie

- Patentovaný zámok čepele Interlock držiaki pevne čepeľ zvyšuje bezpečnosť používania

STANLEY	dĺžka v mm				Cena bez DPH	Cena s DPH
0-10-299	136	X	12	3253560102999	5,29	6,35

SKLADACIE NOŽE

SKLADACÍ NŮŽ FATMAX® S DVOJITOU ČEPELŮU

STANLEY
FATMAX

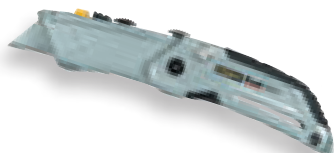

- Univerzálne použitie jedného noža s dvojitou čepeľou
- Možnosť použitia napr. delvovité alebo háčikovej čepele
- Rýchla výmena čepele zaručuje vyššiu rýchlosť a efektivitu práce
- Dlhšia životnosť čepele - použitie správnej čepele na určitú prácu
- Zloženie do kompaktnej veľkosti umožňuje pohodlné uloženie

STANLEY	dĺžka v mm				Cena bez DPH	Cena s DPH
XTHTO-10502	180	X	6	3253560105020	17,04	20,45

FATMAX® SKLADACÍ NŮŽ

STANLEY
FATMAX

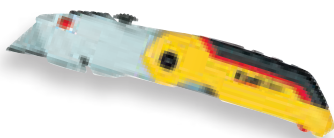

- Ergonomická, robustná konštrukcia na vysoké zaťaženie
- Zasúvací čepeľ na zvýšenú bezpečnosť práce
- Jednoduchá rýchla výmena čepele
- Integrovaný zásobník v tele noža na 3 čepele FatMax® (11-700)

STANLEY	dĺžka v mm				Cena bez DPH	Cena s DPH
0-10-825	140	X	6	3253560108250	12,71	15,25

FATMAX® SKLADACÍ NŮŽ S PEVNOU ČEPELŮU

STANLEY
FATMAX



- Ergonomická, robustná, kovová konštrukcia na vysoké zaťaženie
- Mäkčená rukoväť na pohodlné a pevné držanie noža
- Jednoduchá a rýchla výmena čepele noža
- Integrovaný zásobník v tele noža
- Spona na upevnenie na opasok

STANLEY	dĺžka v mm				Cena bez DPH	Cena s DPH
FMHT0-10827	170	X	6	3253560108274	12,46	14,95

SKLADACÍ NŮŽ

STANLEY



- Ergonomická, robustná, kovová konštrukcia na vysoké zaťaženie
- Jednoduchá a rýchla výmena čepele noža
- Spona na upevnenie na opasok

STANLEY	dĺžka v mm				Cena bez DPH	Cena s DPH
STHT10424-0	140	X	6	3253560104245	7,08	8,50

BEZPEČNOSTNÉ NOŽE A REZÁKY

Bezpečnostné nože a rezáky sú navrhnuté tak, aby minimalizovali riziko poranenia

V prípade, že nôž nepoužívate, uistite sa, že je čepeľ bezpečne zasunutá

Udržujte nože a rezáky mimo dosah detí

LEVEL 2 - AUTOMATICKÉ ZASUNUTIE ČEPELE PRI UVOLNENÍ JAZDCA NOŽA

FATMAX® NASTAVITEĽNÉ BEZPEČNOSTNÉ NOŽE (PRE PRAVÁKOV A ĽAVÁKOV)



STANLEY
FATMAX

- Ľahká plastová konštrukcia
- Vhodné na rezanie fólií, kartónov a balení
- Jednoduchá a rýchla výmena čepeľí
- Integrovaný zásobník na náhradné čepele
- Dodávané so 4 ks náhradných čepeľí so zaoblenými hrotmi
- Bezpečnostný zámok zabraňuje nechcenému vysunutiu čepele
- Možnosť nastavenia 3 pozíc vysunutia čepele
- Čepeľ sa vysúva stlačením páčky, pri jej uvoľnení sa čepeľ automaticky zasunie do tela noža
- Čelné kovové vodička na jednoduchý rez, zelené pre pravákov, červené pre ľavákov

STANLEY	popis	dĺžka v mm				Cena bez DPH	Cena s DPH
FMHT10362-0	pre ľavákov	165	X	1	3253560103620	11,38	13,65
FMHT10363-0	pre pravákov	165	X	1	3253560103637	11,38	13,65

BEZPEČNOSTNÝ PLASTOVÝ NÔŽ



STANLEY

- Ľahká plastová konštrukcia
- Vhodné na rezanie fólií, kartónov a balení
- Jednoduchá a rýchla výmena čepeľí
- Dodávané s 1 ks náhradné čepele so zaoblenými hrotmi
- Bezpečnostný zámok zabraňuje nechcenému vysunutiu čepele
- Čepeľ sa vysúva stlačením páčky, pri jej uvoľnení sa čepeľ automaticky zasunie do tela noža

STANLEY	dĺžka v mm				Cena bez DPH	Cena s DPH
STHT10368-0	155	X	1	3253560103682	7,08	8,50

NASTAVITEĽNÝ BEZPEČNOSTNÝ PLASTOVÝ NÔŽ



STANLEY

- Ľahká plastová konštrukcia
- Vhodné na rezanie fólií, kartónov a balení
- Jednoduchá a rýchla výmena čepeľí
- Integrovaný zásobník na náhradné čepele
- Dodávané so 4 ks náhradných čepeľí so zaoblenými hrotmi
- Možnosť nastavenia 3 pozíc vysunutia čepele
- Čepeľ sa vysúva posunutím jazdca, pri jeho uvoľnení sa čepeľ automaticky zasunie do tela noža
- Bezpečnostný zámok zabraňuje nechcenému vysunutiu čepele

STANLEY	dĺžka v mm				Cena bez DPH	Cena s DPH
STHT10364-0	178	X	1	3253560103644	8,21	9,85

LEVEL 3 - DVOJITÁ POISTKA: ČEPEL' NOŽA SE AUTOMATICKY ZASUNIE V PRÍPADO UVOLNENIA JAZDCA ALEBO V PRÍPADO STRATY KONTAKTU ČEPELE S REZANÝM MATERIÁLOM

FATMAX® NASTAVITEĽNÉ BEZPEČNOSTNÉ NOŽE



STANLEY
FATMAX

- Odolná kovová konštrukcia (FMHT10367)
- Ľahká bimateriálová konštrukcia (FMHT10365)
- Pogumovaná komfortná rukoväť
- Vhodné na rezanie fólií, kartónov a balení
- Jednoduchá a rýchla výmena čepeľí
- Integrovaný zásobník na náhradné čepele
- Dodávané so 4 ks náhradných čepeľí so zaoblenými hrotmi
- Bezpečnostný zámok zabraňuje nechcenému vysunutiu čepele
- Možnosť nastavenia 3 pozícií vysunutia čepele
- Čepeľ sa vysúva posunutím jazdca, pri jeho uvoľnení sa čepeľ automaticky zasunie do tela noža, ALEBO v prípade straty kontaktu čepele s rezaným materiálom

STANLEY	popis	dĺžka v mm				Cena bez DPH	Cena s DPH
FMHT10367-0	kovové telo	178	X	1	3253560103675	14,13	16,95
FMHT10365-0	plastové telo	178	X	1	3253560103651	10,63	12,75

FATMAX® BEZPEČNOSTNÉ NOŽE



STANLEY
FATMAX

- Odolná kovová konštrukcia (FMHT10370)
- Ľahká bimateriálová konštrukcia (FMHT10369)
- Pogumovaná komfortná rukoväť
- Vhodné na rezanie fólií, kartónov a balení
- Jednoduchá a rýchla výmena čepeľí
- Dodávané vrátane 1 ks čepele so zaoblenými hrotmi
- Bezpečnostný zámok zabraňuje nechcenému vysunutiu čepele
- Čepeľ sa vysúva stlačením páčky, pri jej uvoľnení sa čepeľ automaticky zasunie do tela noža, ALEBO v prípade straty kontaktu čepele s rezaným materiálom

STANLEY	popis	dĺžka v mm				Cena bez DPH	Cena s DPH
FMHT10370-0	kovové telo	155	X	1	3253560103705	16,63	19,95
FMHT10369-0	plastové telo	155	X	1	3253560103699	11,38	13,65

LEVEL 4 - PLNE INTEGROVANÁ ČEPEĽ, TAKMER VYLÚČENÁ MOŽNOSŤ DOTYKU OSTRIA ČEPELE = MINIMÁLNE RIZIKO PORANENIA

DVOJITÉ BEZPEČNOSTNÉ REZÁKY



STANLEY

- Ľahká plastová konštrukcia
- Vhodné na rezanie fólií a balení
- Pogumovaná alebo tvarovaná komfortná rukoväť
- Praktický jednorázový rezák: žiadna výmena čepele

STANLEY	popis	dĺžka v mm				Cena bez DPH	Cena s DPH
STHT10360-0	cena za 1 ks	155	X	1	3253560103606	3,58	4,30
STHT10360-1	cena za 10 ks	155	-	10	3253561103605	29,79	35,75
STHT10359-1	cena za 10 ks	155	X	10	3253561103599	18,46	22,15

BEZPEČNOSTNÉ REZÁKY

STANLEY



- Ľahká plastová konštrukcia
- Vhodné na rezanie fólií a balení
- Pogumovaná alebo tvarovaná komfortná rukoväť

- Praktický jednorázový rezák: žiadna výmena čepele

STANLEY	popis	dĺžka v mm				Cena bez DPH	Cena s DPH
STHT10356-0	cena za 1 ks	165	X	1	3253560103569	3,58	4,30
STHT10355-1	cena za 10 ks	165	X	10	3253561103551	18,46	22,15

BIMATERIÁLOVÉ BEZPEČNOSTNÉ REZÁKY

STANLEY



- Ľahká plastová konštrukcia
- Vhodné na rezanie fólií a balení
- Pogumovaná alebo tvarovaná komfortná rukoväť

- Praktický jednorázový rezák: žiadna výmena čepele

STANLEY	popis	dĺžka v mm				Cena bez DPH	Cena s DPH
STHT10357-0	cena za 1 ks	190	X	1	3253560103576	3,58	4,30
STHT10357-1	cena za 10 ks	190	X	10	3253561103575	29,79	35,75



ŠPORTOVÉ, ŠPECIÁLNE A HOBBY NOŽE

QUICKSLIDE ŠPORTOVÝ NŮŽ

STANLEY

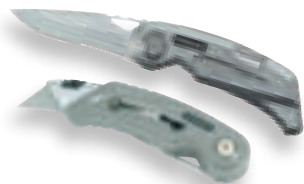

- Viacúčelový nôž
- Pevná kovová konštrukcia
- Otváracia čepeľ má vrúbkované ostrie a je 75 mm dlhá
- Vysúvací nôž používa štandardné remeselnícke čepele
- K výmene čepele nie je treba ďalší nástroj
- Mechanický zámok zabraňuje súčasnému otvoreniu noža a vysunutia čepele
- Jazdec na jednoduché vysúvanie / zasúvanie čepele palcom

STANLEY	dĺžka v mm				Cena bez DPH	Cena s DPH
0-10-813	120	X	2	3253560108137	20,21	24,25
9-10-813	120	X	12	3253569108138	20,21	24,25

FATMAX® ŠPORTOVÝ NŮŽ S OTVÁRAČOM

STANLEY FATMAX



- Viacúčelový nôž
- Pevná kovová konštrukcia
- Otváracia čepeľ má vrúbkované ostrie a je 80 mm dlhá
- Zámok na blokovanie otvorenej čepele
- Integrovaný otvárač

STANLEY	dĺžka v mm				Cena bez DPH	Cena s DPH
FMHT0-10312	120	X	6	3253560103125	16,63	19,95

FATMAX® ŠPORTOVÝ NŮŽ

STANLEY FATMAX



- Viacúčelový nôž
- Pevná kovová konštrukcia
- Otváracia čepeľ má vrúbkované ostrie a je 80 mm dlhá
- Zámok na blokovanie otvorenej čepele

STANLEY	dĺžka v mm				Cena bez DPH	Cena s DPH
FMHT0-10311	120	X	6	3253560103118	16,63	19,95

QUICKSLIDE KOVOVÝ VRECKOVÝ NŮŽ

STANLEY



- Celokovová konštrukcia – pevná a odolná
- Výmena čepele bez použitia ďalších nástrojov – jednoduchší než u štandardných remeselníckych nožov
- Jednoduché ovládanie zasúvacieho mechanizmu len jednou rukou
- Poistka polohy čepele zabraňuje nechcenému vysunutiu
- Integrovaná spona na pripevnenie na opasok
- Na použitie so všetkými štandardnými náhradnými plátkami
- Kompaktná vrecková veľkosť

STANLEY	dĺžka v mm				Cena bez DPH	Cena s DPH
0-10-810	145	X	6	3253560108106	12,71	15,25
9-10-810	145	-	12	3253569108107	13,13	15,75

ŠPORTOVÝ NÔŽ SKELETON

**STANLEY**

- Titanový povlak čepele na dlhú životnosť ostria
- Vyrobený z veľmi pevnej a odolnej nerezovej ocele
- Količek na čepeľ uľahčuje otváranie noža tlakom palca
- Zámok na blokovanie otvorenej čepele
- Otvor na prevlečenie šnúrky

STANLEY	dĺžka v mm				Cena bez DPH	Cena s DPH
0-10-253	175	X	6	3253560102531	11,38	13,65

FATMAX® BEZPEČNOSTNÝ NÔŽ

**STANLEY**
FATMAX

- Bezpečnostný nôž s automaticky zasúvacou čepeľou
- Čepeľ na rezanie pásov a fólií
- Pogumovaná rukoväť
- Integrovaný zásobník na čepele

STANLEY	dĺžka v mm				Cena bez DPH	Cena s DPH
0-10-242	175	X	4	3253560102425	13,46	16,15

FATMAX® NÔŽ NA IZOLÁCIE

**STANLEY**
FATMAX

- Čepeľ z nerezovej ocele o dĺžke 350 mm a hrúbke 2 mm
- Bimateriálová rukoväť
- Dva typy ostria na čepeľi na ľahší rez rôznych izolačných materiálov (penový blok, vata, polystyrén apod.)
- Otvor v rukoväti umožňujúci zavesenie

STANLEY	dĺžka v mm				Cena bez DPH	Cena s DPH
FMHT0-10327	350	X	2	3253560103279	16,63	19,95

REMESELNÍCKY SKALPEL INTERLOCK

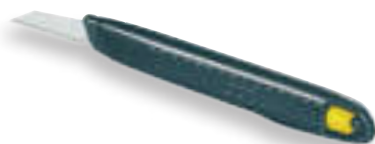
**STANLEY**

- Zámok Interlock drží čepeľ pevne i pri silnom bočnom namáhaní
- Rýchla a jednoduchá výmena čepele bez nutnosti použitia ďalších nástrojov
- Pevná a odolná celokovová konštrukcia s vrúbkovaným povrchom
- Dodávaný s 5 náhradnými skalpelovými plátkami

STANLEY	dĺžka v mm				Cena bez DPH	Cena s DPH
0-10-590	122	X	12	3253560105907	10,29	12,35

SKALPEL

STANLEY

- Dodávaný s náhradnými čepeľami 11-411
- Vrúbkovaná rukoväť

- Prievlečná poistka čepele



STANLEY	dĺžka v mm				Cena bez DPH	Cena s DPH
0-10-401	120	X	6	3253560104016	6,38	7,65

REMESELNÍCKY SKALPEL

STANLEY

- Jednorázový skalpel na presnú prácu
- Zúžené telo umožňuje presné vedenie čepele

- Čepeľ je chránená plastovým návlekom
- Osadený čepeľou 5901



STANLEY	dĺžka v mm	počet ks				Cena bez DPH	Cena s DPH
0-10-601	140	3	X	12	3253560106010	3,04	3,65
1-10-601	140	50	-	50	3253561106019	22,46	26,95

SÚPRAVA MODELÁRSKEHO NOŽA S VYMENITEĽNÝMI ČEPEĽAMI

STANLEY

- Kompaktná súprava čepeľí na hobby použitie
- Dve veľkosti skalpelov
- Jednoduchá a bezpečná výmena čepeľí

- Obsah súpravy: 2 x rukoväť skalpela; 3 x čepeľ 11-221; 2 x čepeľ 11-115; 2 x čepeľ 5mm s uhlom 45°; 2 x čepeľ 4mm; čepeľ 11mm (oblá); čepeľ 11mm; čepeľ 11mm (dlátovitá)



STANLEY	popis				Cena bez DPH	Cena s DPH
STHT0-73872	14-dielna súprava	X	12	3253560738723	11,38	13,65

FATMAX® PÚZDRO NA NÔŽ

STANLEY
FATMAX

- Plastová výstelka odolávajúca opotrebeniu a prepichnutiu
- Spona na pripavenie na opasok
- Vyrobené z pevnej a odolnej tkaniny s hustotou 600 vlákien

- Spôsob prešitia materiálu odoláva veľkej záťaži
- Predné vrecko na 10 nožových plátok
- Púzdro vhodné na všetky typy Stanley nožov
- Vhodné na nožové plátky 1992



STANLEY	dĺžka v mm				Cena bez DPH	Cena s DPH
0-10-028	160	X	6	3253560100285	7,38	8,85

ODLAMOVACIE ČEPELE

KARBIDOVÉ ODLAMOVACIE ČEPELE

STANLEY

- Nové odlamovacie čepele, ktoré vydržia 10x dlhšie ostré než bežné čepele
- Laserom upravené ostrie vyrobené zo slinutého karbidu
- Tvrdosť slinutého karbidu je hneď druhá za diamantom
- Hrúbka čepele: u 25mm je 0,7 mm u 18mm je 0,5 mm



STANLEY	rozmery v mm	popis				Cena bez DPH	Cena s DPH
STHT0-11825	25	5 ks	X	10	3253560118259	6,67	8,00
STHT3-11825	25	20 ks	X	10	3253563118256	22,04	26,45
STHT0-11818	18	5 ks	X	10	3253560118181	5,71	6,85
STHT2-11818	18	10 ks	X	10	3253562118189	7,38	8,85
STHT8-11818	18	50 ks	X	6	3253568118183	29,79	35,75

FATMAX® ODLAMOVACIE ČEPELE

STANLEY FATMAX

- Vyrobené z uhlíkovej ocele
- Patentované, indukčne kalené ostrie
- O 100 % dlhšia doba životnosti než pri štandardných plátkov
- Znížené riziko prasknutia pri bočnom namáhaní
- Zvýšená bezpečnosť práce
- Zvláštne tepelné spracovanie zaisťuje vysokú pružnosť – i pri silnej bočnej záťaži sa čepeľ následne narovná
- Hrúbka čepele: u 25mm je 0,7 mm u 18mm je 0,5 mm



STANLEY	rozmery v mm	popis				Cena bez DPH	Cena s DPH
0-11-725	25	5 ks	X	6	3253560117252	4,54	5,45
2-11-725	25	10 ks	X	10	3253562117250	5,96	7,15
3-11-725	25	20 ks	-	10	3253563117259	14,13	16,95
0-11-718	18	5 ks	X	10	3253560117184	2,25	2,70
2-11-718	18	10 ks	X	10	3253562117182	3,75	4,50
3-11-718	18	50 ks	-	1	3253563117181	13,13	15,75

ODLAMOVACIA ČEPEĽ 25 MM

STANLEY

- Zásobník so štrbinou na odlamovanie čepele a priestorom na ukladanie použitých segmentov
- Hrúbka čepele 1 mm na zvlášť vysoké zaťaženie
- 6 segmentov



STANLEY	rozmery v mm	popis				Cena bez DPH	Cena s DPH
0-11-325	25	10 ks	X	10	3253560113254	7,38	8,85
1-11-325	25	20 ks	-	10	3253561113253	11,38	13,65

ODLAMOVACIA ČEPEĽ 18 MM

STANLEY

- Zásobník so štrbinou na odlamovanie čepele a priestorom na ukladanie použitých segmentov
- 7 segmentov
- Hrúbka čepele 0,5 mm



STANLEY	rozmery v mm	popis				Cena bez DPH	Cena s DPH
0-11-301	18	10 ks	X	10	3253560113018	3,75	4,50
2-11-301	18	5 ks	X	10	3253562113016	2,79	3,35
1-11-301	18	10 x 10 ks	-	1	3253561113017	25,96	31,15

EXTRA SILNÁ ODLAMOVACIA ČEPEĽ 18 MM

STANLEY

- Zásobník so štrbinou na odlamovanie čepele a priestorom na ukladanie použitých segmentov
- 7 segmentov
- Hrúbka čepele 0,63 mm
- Zvýšená hrúbka čepele – na vysoké zaťaženie



STANLEY	rozmery v mm	popis				Cena bez DPH	Cena s DPH
0-11-219	18	8 ks	X	10	3253560112196	3,75	4,50

ODLAMOVACIA ČEPEĽ 9 MM

STANLEY

- Zásobník so štrbinou na odlamovanie čepele a priestorom na ukladanie použitých segmentov
- 12 segmentov
- Hrúbka čepele 0,5 mm



STANLEY	rozmery v mm	popis				Cena bez DPH	Cena s DPH
0-11-300	9	10 ks	X	10	3253560113001	3,04	3,65
1-11-300	9	10 x 10 ks	-	1	3253561113000	22,46	26,95
2-11-300	9	5 ks	X	10	3253562113009	2,08	2,50

PEVNÉ ČEPELE

KARBIDOVÉ ČEPELE

STANLEY

- Nové nožové čepele, ktoré vydržia 5x dlhšie ostré než bežné čepele
- Laserom upravené ostrie vyrobené zo slinutého karbidu
- Tvrdosť slinutého karbidu je hneď druhá za diamantom
- Hrúbka čepele 0,61 mm



STANLEY	popis				Cena bez DPH	Cena s DPH
0-11-800	5 ks	X	10	3253560118006	3,33	4,00
2-11-800	10 ks	X	10	3253562118004	5,96	7,15
8-11-800	50 ks	X	10	3253568118008	27,46	32,95

FATMAX® ČEPELE

STANLEY
FATMAX

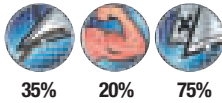

- Vyrobené z uhlíkovej ocele
- Patentované, indukčne kalené ostrie
- O 100 % dlhšia doba životnosti než pri štandardných plátkoch



- Zvláštne tepelné spracovanie zaisťuje vysokú pružnosť – i pri silnej bočnej záťaži sa čepeľ následne narovná
- Znížené riziko prasknutia pri bočnom namáhaní
- Zvýšená bezpečnosť práce
- Hrúbka čepele 0,61 mm

STANLEY	popis				Cena bez DPH	Cena s DPH
0-11-700	5 ks	X	10	3253560117009	1,92	2,30
2-11-700	10 ks	X	10	3253562117007	3,75	4,50
4-11-700	50 ks	-	1	3253564117005	13,75	16,50
1-11-700	100 ks	-	1	3253561117008	17,71	21,25

ČEPEĽ 1991

STANLEY



- Viacčelová čepeľ vhodná najmä na rezanie papiera, kartónu, kože a pod.

- Vhodná pre všetky štandardné nože STANLEY® (s výnimkou noža 99E)
- Hrúbka čepele 0,43 mm

STANLEY	popis				Cena bez DPH	Cena s DPH
0-11-911	5 ks	X	10	5000366119113	1,92	2,30
1-11-911	100 ks	-	1	3253561119118	14,13	16,95

ČEPEĽ 1992

STANLEY

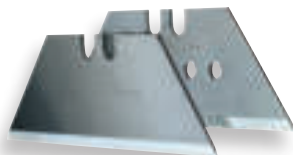

- Pôvodná viacčelová čepeľ na vysokú záťaž
- Vhodná predovšetkým na rezanie kobercov, PVC podlahových krytín apod. vyžadujúce pevnejšiu a tvrdšiu čepeľ

- Vhodná pre všetky štandardné nože STANLEY®
- Hrúbka čepele 0,61 mm

STANLEY	popis				Cena bez DPH	Cena s DPH
0-11-921	5 ks	X	10	5000366119212	1,92	2,30
2-11-921	10 ks	X	10	3253562119216	3,04	3,65
3-11-921	10 ks	-	10	3253563119215	3,04	3,65
6-11-921	10 x 10 ks	-	1	3253566119212	21,54	25,85
1-11-921	100 ks	-	1	3253561119217	16,63	19,95
4-11-921	400 ks	-	1	3253564119214	46,21	55,45
3-11-916	10 ks	X	10	3253563119161	3,33	4,00
6-11-916	10 x 10 ks	-	1	3253566119168	21,54	25,85
1-11-916	100 ks	-	1	3253561119163	15,96	19,15

ČEPEĽ 1996

STANLEY



- Háčiková čepeľ s dvomi skosenými hrotmi, ideálna na prerezanie a následné delenie kobercov, pružných podlahových a strešných krytín a iných doskových materiálov

- Vhodná pre všetky štandardné nože STANLEY®
- Hrúbka čepele 0,5 mm

STANLEY	popis				Cena bez DPH	Cena s DPH
0-11-983	5 ks	X	10	5000366119618	2,25	2,70
1-11-983	100 ks	-	1	3253561119835	24,96	29,95

ŠPECIÁLNE ČEPELE

NÁHRADNÝ KOTÚČ 45 MM

- STANLEY** • Náhradná kotúčová čepeľ pre rezák
STHT0-10194



STANLEY	priemer v mm	popis				Cena bez DPH	Cena s DPH
STHT0-11942	45	1 ks	X	4	3253560119423	4,92	5,90

SKALPELOVÉ ČEPELE 5901

- STANLEY** • Rovná skalpelová čepeľ na všeobecné použitie • Na použitie so skalpelom 10-590



STANLEY	popis				Cena bez DPH	Cena s DPH
0-11-221	3 ks	X	10	3253560112219	2,08	2,50
1-11-221	50 ks	-	1	3253561112218	10,63	12,75

KONKÁVNA ČEPEĽ 5192

- STANLEY** • Konkávne tvarovaná čepeľ • Na precízne rezanie kože a vyrezávanie vnútri väčších plôch materiálu



STANLEY	popis				Cena bez DPH	Cena s DPH
0-11-952	5 ks	X	10	3253560119522	3,04	3,65
1-11-952	100 ks	-	1	3253561119521	42,04	50,45

ŠKRABKA NA SKLO S NÁHRADNÝMI ČEPEĽAMI

- STANLEY** • Ergonomický dizajn • Dodávaná s 5 ks náhradných čepeľí



STANLEY	šírka čepele v mm				Cena bez DPH	Cena s DPH
0-28-217	40	X	12	3253560282172	3,83	4,60

PLASTOVÁ ŠKRABKA NA SKLO

STANLEY

- Na odstránenie farby / nálepiek z okien
- Dodávaná s lichobežníkovou čepeľou 1992

- Plastové žlté telo s ochranným krytom čepele



STANLEY	šírka čepele v mm				Cena bez DPH	Cena s DPH
0-28-590	60	X	12	5000366105932	2,63	3,15

KOVOVÁ ŠKRABKA NA SKLO

STANLEY

- Profesionálny model
- Na žiletkové čepele

- Mosadzný posuvný jazdec slúžiaci k vysúvaniu / zasúvaniu čepele



STANLEY	šírka čepele v mm				Cena bez DPH	Cena s DPH
0-28-500	40	X	10	3253560285005	7,38	8,85
0-28-510	čepeľ 40 mm, 10 ks	X	10	3253560285104	3,83	4,60

ŠKRABKA NA FARBU

STANLEY

- Kalená brúsiteľná čepeľ
- Možnosť úschovy náhradného plátka v tele škrabky

- Štvorbřitové čepele, dva brity na orezávanie
- Vyrobená z odolného a pevného plastu so skrutkovým upevňovacím čapom



STANLEY	popis				Cena bez DPH	Cena s DPH
0-28-619	64 x 230 mm	-	12	3253560286194	10,63	12,75

NÁHRADNÁ ČEPEĽ NA ŠKRABKU NA FARBU

STANLEY

- Náhradná čepeľ na škrabku 28-619

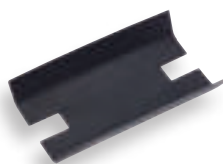

STANLEY	dĺžka čepele v mm				Cena bez DPH	Cena s DPH
0-28-292	64	X	5	3253560282929	3,83	4,60

NOŽE A ČEPELE

KÓD		11-800 11-700 11-921	11-911	11-987	11-983	11-952	11-221 11-115	15-276 15-277
NOŽE S PEVNOU ČEPELOU	0-10-818	●	●		●	●		●
	0-10-780	●	●		●	●		●
	1-10-550	●	●		●			●
	0-10-010	●	●	●	●	●		●
	2-10-199	●	●		●			●
	0-10-299	●	●		●	●		●
	0-10-129	●	●		●	●		●
NOŽE SO ZASŮVACOU ČEPELOU	0-10-789	●	●		●	●		
	0-10-819	●	●		●	●		
	0-10-778	●	●		●	●		
	1-10-122	●	●		●	●		
	0-10-778	●	●		●	●		
	0-10-020	●	●		●	●		
	0-10-779	●	●		●	●		
	0-10-189	●	●	●	●	●		
	0-10-810	●	●		●	●		
	2-10-099	●		●	●	●		
	0-10-088	●	●		●	●		
SKALPEL	0-10-590					●		
ŠKRABKA	0-28-590	●			●			

RADY EXPERTA



JOHN DAVIES

TIPY A TECHNIKY

VYZNAČENIE REZU NOŽOM

Na dosiahnutie presného rezu si vyznačte čiaru rezu nožom namiesto ceruzky.

POLOŽENIE LÍCOM NAHOR

Hotovú časť vždy ukladajte lícom nahor - predídete tak poškodeniu povrchu skrytými nečistotami na pracovnom stole. To je dôležité najmä pri preglejkách a lakovaných povrchoch.

REZ NA STRANE BUDÚCEHO ODPADU

Vždy režte pozdĺž vyznačenej linky na strane budúceho odpadu. Ak si nie ste dosť istí v práci s pilou, radšej ponechajte nejaký materiál navyše, ktorý neskôr odstránite hoblíkom či rašpľou.

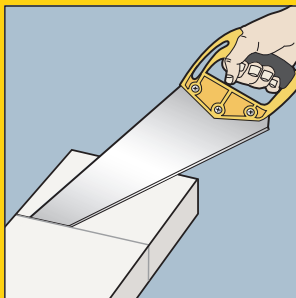

ZAČIATOK REZU

Dosiahnutie dobrých výsledkov vám zaistí až dostatočná prax v práci s pilou. Vždy používajte iba pilu s ostrou čepeľou (ostrím) a režte pomaly - snaha o rýchle rezanie vedie k vybočeniu a krivému rezu. Rez začnite vždy od vzdialenejšej hrany s pilou sklonenou približne pod uhlom 30° k povrchu. Na pridržanie pily v mieste rezu použite palec ruky, ktorou pílu nedržíte, alebo kúsok dreva. Narezanie hrany vykonajte ľahkým ťahom.

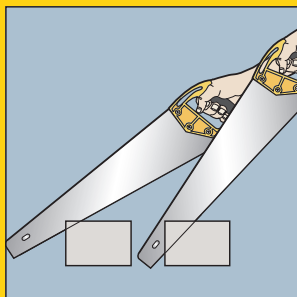

REZ TENKÉHO KUSU PREDMETU

Ak potrebujete odrezať veľmi tenký kus predmetu, má tendenciu sa odlomiť hneď ako sa píla viac zareže, odporúčame vzdialenejší koniec prichytiť svorkou – to súčasne zaistí lepšie vedenie pily v línii rezu.

TECHNIKA REZU

Všeobecne tiež platí pravidlo, že čím je hrubšie ozubenie pily, tým väčší uhol by píla mala zvierat s rezaným predmetom – pilou s ozubením 7 TPI sa má materiál narezať pod uhlom 30° a pokračovať v rezaní v rozmedzí uhlov 45° až 60°; pilou 11 TPI narezávame opäť pod uhlom 30°, ale pokračujeme približne pod uhlom 45°. Pri použití čapovky sa narezanie vykoná pod uhlom menším než 20° a ako v reze postupujeme, pílu rovnáme, až je prakticky zarovnaná súbežne s povrchom materiálu. Na udržanie línie rezu je najlepšie zviazať pílu tromi prstami a palcom a ukazováčik oprieť zvonka o prechod rukoväti k pílovému listu. Rukoväť držte pevne a súčasne uvoľnite. Zápästie, lakeť a rameno držte v jednej rovine s líniou rezu. Takisto odporúčame vyrovnáť aj hlavu a oko s rovinou rezu ako pri meraní. Využívajte celú dĺžku pílového listu v rovnomerných plynulých ťahoch. Rýchlosť rezu môžete zvýšiť pri súčasnom znížení uhla pily voči rezanému predmetu. Pred úplným dokončením rezu (prerezaním predmetu) uhol zväčšite zdvihnutím rukoväte nahor.

ODCHÝLENIE REZU

Ak dôjde k odchýleniu od plánovanej roviny rezu, meňte postupne smer späť do začiatočného smeru. Pravidelne kontrolujte, či je rez kolmý na povrch rezaného predmetu.



DOKONČOVANIE REZU

Pri priblížení k prerezaniu predmetu zaznamenáte odlišný zvuk pily počas rezania. V tejto fáze sa odporúča podoprieť rezaný materiál kusom dreva, aby nedošlo k poškodeniu rezu možným odlomením zvyšného materiálu.

PÍLY

PÍLY FATMAX® TRI-MATERIAL

STANLEY
FATMAX



Kalené zuby
JETCUT



- Rukoväť umožňujúca vyznačiť uhly 45° a 90°
- Ochranný povlak čepele znižuje trenie a chráni pred zrezavením
- Hrúbka čepele 1 mm
- Široký pílový list na presné vedenie rezu
- Kalené ozubenie JETCUT s dvojnásobnou životnosťou ostria

- Nová rukoväť z 3 materiálov - hliníka, ABS a gumeného obloženia pre maximálnu bezpečnosť a pohodlie
- Zuby brúsené do 3 vrcholov rezu pri pohybe vpred i vzad čo zrýchľuje prácu o 30 % v porovnaní s bežnými pílyami
- Povlak pílového listu bráni zaseknutiu v reze a ohnutí píly

STANLEY	popis				Cena bez DPH	Cena s DPH
2-20-528	7 TPI x 380 mm	-	6	3253562205285	28,29	33,95
2-20-529	7 TPI x 500 mm	-	6	3253562205292	30,38	36,45
2-20-530	7 TPI x 550 mm	-	6	3253562205308	32,29	38,75
2-20-533	11 TPI x 450 mm	-	6	3253562205339	29,79	35,75

PÍLY JETCUT APPLIFLON

STANLEY
FATMAX



Kalené zuby
JETCUT



2-20-149



2-20-151

- Bimateriálová rukoväť navarená a priskrutkovaná k pílovému listu na väčšie pohodlie a bezpečnosť práce
- Kalené zuby JETCUT so špeciálnou geometriou urýchľujúcou prácu
- Žliabok na ukazováčik uľahčuje zarezanie materiálu
- Rukoväť s vyznačenými uhlami 45° a 90°

- Pílový list je opatrený vrstvou Appliflon na zníženie trenia a zvýšenie odolnosti voči korózii
- Nová technológia tepelnej úpravy zubov predlžuje na dvojnásobok životnosť ostria
- 7 zubov na palec (TPI) umožňuje rýchle rezanie naprieč i pozdĺž vlákien
- 2-20-149 vhodná na rezanie sádrokartónu

STANLEY	popis				Cena bez DPH	Cena s DPH
2-20-149	7 TPI x 550 mm	-	6	3253562201492	24,38	29,25
2-20-151	7 TPI x 500 mm	-	6	3253562201515	24,38	29,25

PÍLY JETCUT SO ŠTANDARDNÝMI ZUBMI

STANLEY



Kalené zuby
JETCUT



- Bimateriálna rukoväť navarená a priskrutkovaná k pílovému listu pre väčšie pohodlie a bezpečnosť práce
- Kalené zuby JETCUT so špeciálnou geometriou urýchľujúce prácu
- Hrúbka čepele 0,85 mm

- Rukoväť s vyznačenými uhlami 45° a 90°
- Nová technológia tepelnej úpravy zubov predlžuje na dvojnásobok životnosť ostria
- Štandardné ozubenie 7 TPI na rýchly rez naprieč i po vláknoch

STANLEY	popis				Cena bez DPH	Cena s DPH
2-15-594	11 TPI x 380 mm	-	6	3253562155948	17,04	20,45
2-15-595	11 TPI x 450 mm	-	6	3253562155955	17,71	21,25
2-15-599	11 TPI x 500 mm	-	6	3253562155993	18,13	21,75
2-15-244	11 TPI x 550 mm	-	6	3253562152442	17,71	21,25
2-15-281	7 TPI x 380 mm	-	6	3253562152817	17,04	20,45
2-15-283	7 TPI x 450 mm	-	6	3253562152831	17,71	21,25
2-15-288	7 TPI x 500 mm	-	6	3253562152886	18,13	21,75
2-15-289	7 TPI x 550 mm	-	6	3253562152893	18,46	22,15

PÍLY TRADECUT 3.0

STANLEY



- Bimateriálová rukoväť na väčšie pohodlie pri práci
- Kalené zuby UNIVERSAL brúsené do troch uhlov na čepeli z kvalitnej švédskej ocele s dlhou životnosťou
- Vhodné na všetky druhy drevených materiálov
- Rukoväť s vyznačenými uhlami 45° a 90°
- V prevedení so štandardným i jemným ozubením (7 a 11 TPI)

STANLEY	popis				Cena bez DPH	Cena s DPH
STHT20348-1	7 TPI x 380 mm	X	10	3253561203480	13,13	15,75
STHT20354-1	7 TPI x 450 mm	X	10	3253561203541	13,75	16,50
STHT20350-1	7 TPI x 500 mm	X	10	3253561203503	14,79	17,75
STHT1-20352	7 TPI x 550 mm	X	10	3253561203527	14,79	17,75
STHT20349-1	11 TPI x 380 mm	X	10	3253561203497	13,13	15,75
STHT20355-1	11 TPI x 450 mm	X	10	3253561203558	13,75	16,50
STHT20351-1	11 TPI x 500 mm	X	10	3253561203510	14,79	17,75
STHT1-20353	11 TPI x 550 mm	X	10	3253561203534	14,79	17,75

OPP PÍLY NEXT GENERATION

STANLEY



- Bimateriálna rukoväť pre väčšie pohodlie pri práci
- Kalené zuby UNIVERSAL brúsené do dvoch uhlov na čepeli z kvalitnej švédskej ocele s dlhou životnosťou
- Vhodné pre všetky druhy drevených materiálov
- Rukoväť s vyznačenými uhlami 45° a 90°
- V prevedení so štandardným i jemným ozubením (7 a 11 TPI)

STANLEY	popis				Cena bez DPH	Cena s DPH
STHT20366-1	7 TPI x 380 mm	X	10	3253561203664	8,21	9,85
STHT20367-1	7 TPI x 500 mm	X	10	3253561203671	9,54	11,45
STHT20368-1	7 TPI x 550 mm	X	10	3253561203688	10,29	12,35
STHT20369-1	11 TPI x 380 mm	X	10	3253561203695	8,21	9,85
STHT20370-1	11 TPI x 450 mm	X	10	3253561203701	8,83	10,60
STHT20371-1	11 TPI x 500 mm	X	10	3253561203718	9,54	11,45
STHT20372-1	11 TPI x 550 mm	X	10	3253561203725	10,29	12,35

ČAPOVKA FATMAX® S VYHNUTOU RUKOVÄŤOU

STANLEY FATMAX

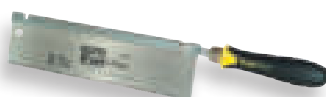

- Čapovka na presné rezanie vrátane ozdobných líšt, rybinových spojov, vyrezávanie apod.
- Široká čepeľ (3") na presnú prácu
- Zosilnený chrbát pílového listu na vysokú tuhosť a zaistenie rovného rezu
- Vyhnutá vynímateľná rukoväť uľahčuje prácu v obmedzenom priestore
- Nová ergonomická rukoväť CushionGrip na pohodlné držanie
- Zaisťovacie kôličky s pružinou na rýchle

STANLEY	popis				Cena bez DPH	Cena s DPH
0-15-252	13 TPI x 250	X	6	3253560152529	10,29	12,35

NASTAVITEĽNÝ KOSOREZ DYNAGRIP

STANLEY



- Základňa tvorená presným odliatkom
- Špeciálny vymeniteľný, kalený a tepelne zošľachtený pílový list s veľmi jemným ozubením
- Napínacia skrutka pílového listu umožňuje jeho výmenu a nastavenie ťahu na dosiahnutie presného a čistého rezu
- Možnosť rýchleho upnutia rezaného materiálu excentrickými čapmi
- Možnosť nastavenia uhlov 30°, 45°, 60° a 90°
- Nastaviteľná zarážka na opakovaný rez
- Gumové obloženie rukoväte na pohodlné držanie
- Vodítka na presné vedenie píly v reze
- Kosorez je osadený pílkou čapovkou dĺžky 560 mm s rukoväťou Dynagrip a kaleným pílovým listom
- Veľmi pevný kovový rám

STANLEY	popis				Cena bez DPH	Cena s DPH
1-20-800	560 mm	-	2	3253561208003	51,88	62,25
1-20-809	pílový list	-	1	3253561208096	4,92	5,90

UPÍNACÍ KOSOREZ

STANLEY



- Pevná a odolná jednodielna konštrukcia zo vstrekovaného plastu
- Patentovaný systém otvorov s excentrickými čapmi umožňuje pevné a bezpečné upnutie rezaného materiálu
- Zarážky, chrániace kosorez pred poškodením pílou v priebehu rezania
- Vodítka na uhly 22,5°, 45°, 90° a 45° nakoso
- Kosorez je možné pripevniť k doske pracovného stolu
- Upínanie rezaného materiálu otáčaním excentrických čapov

STANLEY	popis				Cena bez DPH	Cena s DPH
1-20-112	310 x 170 x 110 mm	-	6	3253561201127	16,29	19,55

KOSOREZ SO SCHRÁNKOU NA PÍLKU

STANLEY

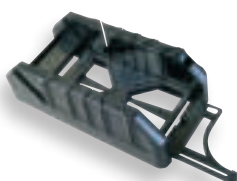

- Ľahká a odolná konštrukcia zo vstrekovaného ABS
- Otvory v základni umožňujú pripevnenie kosorezu k doske pracovného stolu
- Oporná päťka v prednej časti bráni klzaniu kosorezu po pracovnej doske
- Vodítka na uhly 22,5°, 45°, 90° a 45° nakoso
- Predvrtané otvory v základni na priskrutkovanie k doske pracovného stolu
- V spodnej časti základne priestor na uloženie píly čapovky

STANLEY	popis				Cena bez DPH	Cena s DPH
1-19-212	370 x 140 x 100 mm	-	8	3253561192128	8,83	10,60

PÍLKA FATMAX® NA SÁDROKARTÓN

STANLEY FATMAX



Zuby brúsené do 3 vrcholov urýchľujú rezanie až o 50 %

- Ergonomická bimateriálna rukoväť na optimálne pohodlie pri rezaní
- Zuby brúsené do 3 vrcholov urýchľujú rezanie až o 50 %
- Ideálny na prebodnutie sádrokartónovej dosky
- 1 mm hrubá čepeľ na prebodnutie sádrokartónu
- 7 zubov na palec
- 2-20-556 dodávaná aj s púzdom

STANLEY	dĺžka v mm				Cena bez DPH	Cena s DPH
0-20-556	302	X	6	3253560205560	12,96	15,55
2-20-556	302	X	6	3253562205568	15,25	18,30

OBLÚKOVÁ MINI PÍLA NA DREVO A ŽELEZO

STANLEY



- Tvar oblúku rámu umožňuje rezanie do veľkej hĺbky (napr. polien s veľkým priemerom)
- Upevnenie pílového listu do rámu pomocou krídlových matíc umožňuje jeho jednoduchú a rýchlu výmenu
- Súčasťou dodávky je 1 plátok na drevo a 1 na kov
- Rukoväť chráni ruku pred úrazom, odrením apod.

STANLEY	popis				Cena bez DPH	Cena s DPH
1-20-447	300 mm	-	12	3253561204470	9,92	11,90
1-20-437	list na drevo	-	10	3253561204371	1,92	2,30

OBLÚKOVÉ PÍLY NA VLHKÉ DREVO

STANLEY

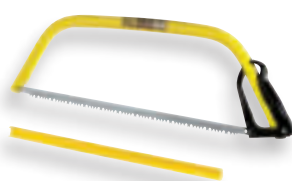

- Oceľový rám oválneho prierezu odolný voči krúteniu a ohýbaniu
- Americký tvar zubov na rezanie vlhkého, čerstvého dreva
- Pílový list z kvalitnej ocele s kalenými zubami
- Napínacia páka umožňuje rýchlu výmenu pílového listu
- Rukoväť chráni ruku pred úrazom, odrením apod.

STANLEY	dĺžka v mm				Cena bez DPH	Cena s DPH
1-15-379	530	-	12	3253561153792	8,21	9,85
1-15-368	610	-	12	3253561153686	8,50	10,20
1-15-403	760	-	12	3253561154034	9,17	11,00

NÁHRADNÉ PLÁTKY S AMERICKÝMI ZUBMI

STANLEY



- Plátky z kvalitnej švédskej ocele
- Extra tvrdé kalené americké zuby na rýchle rezanie a dlhú životnosť nie je nutné brúsiť

- Zuby sú zostavené tak, aby nedochádzalo k vibráciám a rez bol čistý
- Vhodné na rezanie vlhkého, čerstvého dreva s vysokým obsahom živice

STANLEY	dĺžka v mm				Cena bez DPH	Cena s DPH
1-15-439	530	-	10	3253561154393	7,08	8,50
1-15-446	610	-	10	3253561154461	7,75	9,30
1-15-448	760	-	10	3253561154485	8,83	10,60

PÍLA NA PÓROBETÓN HP

STANLEY



- Ergonomicky tvarovaná plastová rukoväť s vyznačenými uhlami 45° a 90°
- Veľké kalené zuby, len 1,2 TPI

- List píly je pripravený k rukoväti dvomi skrutkami

STANLEY	dĺžka v mm				Cena bez DPH	Cena s DPH
1-15-441	650 mm	-	4	3253561154416	34,04	40,85

PÍLKA ZLODEJKA FATMAX®

STANLEY
FATMAX

- Veľmi pevná a odolná konštrukcia rukoväte z plastu ABS
- Žliabok na založenie ukazoväčku umožňuje presné vedenie píly pri narezávaní materiálu
- Rukoväť navarená a priskrutkovaná k čepeľi pevnostnou skrutkou na zvýšenie bezpečnosti práce

- Bimateriálna rukoväť na pevnejšie uchopenie a väčšie pohodlie
- 11 zubov na palec umožňuje jemný rez s hladkým povrchom
- Do troch vrcholov brúsené zuby uľahčujú rezanie - píla reže pri pohybe vpred i vzad
- Tepelná úprava zubov predlžuje na dvojnásobok životnosť ostria

STANLEY	dĺžka v mm				Cena bez DPH	Cena s DPH
2-17-205	300	X	6	3253562172051	19,13	22,95

FATMAX® LUPIENKOVÁ PÍLKA

STANLEY
FATMAX

- Nová ergonomická rukoväť CushionGrip na pevné a pohodlné držanie
- Kalený, tepelne zušľachtený pílový list umožňuje dosiahnutie presného a čistého rezu

- Dodávaná s tromi náhradnými plátkami
- Pílové listy s predĺženou životnosťou
- Pevný oceľový rám kruhového prierezu
- 0-15-061 - 4 ks v balení

STANLEY	popis				Cena bez DPH	Cena s DPH
0-15-106	160 mm	X	6	3253560151065	8,29	9,95
0-15-061	náhradný list	X	4	3253560150617	4,54	5,45

PÍLKA 3 V 1

STANLEY



- 3 píly v jednej – univerzálna píla na rezanie ťahom, píla na kov a píla zlodejka
- Mäkký povrch rukoväte na dobré ovládanie píly a pohodlia pri práci
- Výmena plátok nevyžaduje použitie ďalšieho náradia - je veľmi jednoduchá a rýchla
- 250 mm / 10" dlhý list 11 TPI agresívne zuby na rezanie ťahom sú vynikajúcim riešením pre bežnú prácu a prerezávanie

- 200 mm / 8" dlhý list zlodejky 9 TPI na jemné vyrezávanie
- 150 mm / 6" dlhý plátok na kov a plast 24 TPI vhodný na rezanie trubiek a tyčového materiálu
- Polohovacia rukoväť na optimálne pohodlie a prístup k rezanému materiálu

STANLEY	popis				Cena bez DPH	Cena s DPH
0-20-092	píla 3 v 1	X	2	3253560200923	17,38	20,85

FATMAX® SKLADACIA PÍLKA

STANLEY
FATMAX



- Ergonomická bimateriálová rukoväť na optimálne pohodlie pri rezaní
- Zuby brúsené do 3 vrcholov urýchľujú rezanie až o 50 %

- Možnosť uzamknutia čepele v 3 pozíciách (90°, 135° a 180°)
- 8 TPI – počet zubov na palec

STANLEY	popis				Cena bez DPH	Cena s DPH
FMHT0-20559	8 TPI	X	6	3253560205591	13,75	16,50

FATMAX® PÍLA NA ŽELEZO 5 V 1

STANLEY
FATMAX



- Štandardná pozícia plátkov vďaka konštrukcii píly umožňuje hlboký prierez
- Čepeľ sa môže ľahko nastaviť do polohy 45°
- Možnosť rezania i v miestach s obmedzeným prístupom sňatia prednej časti píly

- Možnosť vytvorenia nožovej píly použitím prednej časti
- Možnosť uloženia listov v ráme píly
- Napätie pílového listu až 100 kg
- Vrátane 1 pílového listu, 24 TPI

STANLEY	dĺžka v mm				Cena bez DPH	Cena s DPH
0-20-108	300	X	3	3253560201081	32,29	38,75

FATMAX® PÍLA NA ŽELEZO

STANLEY
FATMAX



- Bimateriálová, ergonomicky tvarovaná rukoväť
- Opierka palca na presné vedenie v reze
- Liaty rám z hliníkovej zliatiny, vhodný na intenzívnu záťaž
- Rozložená hmotnosť na podporu pri rezaní
- Patentovaný systém na výmenu a napnutie listu využívajúci automaticky blokovanosú páku

- 2 polohy pílového listu - 90° na rovné rezanie a 45° na rezanie vysokých profilov pri naklonenom ráme
- Napätie pílového listu až 150 kg
- Kapacita rezu 5" (takmer 13 cm)

STANLEY	dĺžka v mm				Cena bez DPH	Cena s DPH
1-20-531	300	-	2	3253561205316	34,04	40,85

PÍLA NA ŽELEZO S REVOLVEROVOU RUKOVÄŤOU

STANLEY



- Pevný a odolný ocelový rám s obdĺžnikovým profilom
- Systém napínania listu krídlovými skrutkami umožňuje jemné nastavenie

- 4 varianty náklonu pílového listu na vertikálne a horizontálne rezanie
- Dodávaná so štandardným molybdenovým HSS pílovým listom

STANLEY	dĺžka v mm				Cena bez DPH	Cena s DPH
1-15-122	300	X	5	3253561151224	7,38	8,85

SÚPRAVA PÍL NA ŽELEZO

STANLEY



- Jednoduché upnutie pílového plátku
- Možnosť uloženia až 10 ks pílových plátkov 300 mm v tele píly

- Obsah súpravy: píla na železo 300mm; minipílka na železo; 1 ks 300mm pílového plátku 24 TPI

STANLEY	dĺžka v mm				Cena bez DPH	Cena s DPH
STHT0-20036	-	X	8	3253560200367	18,46	22,15

MINIPÍLKA NA ŽELEZO

STANLEY
FATMAX

• Bimateriálová rukoväť

• Kapacita rezu až 50 mm



STANLEY	dĺžka v mm				Cena bez DPH	Cena s DPH
1-15-317	150	X	12	3253561153174	7,08	8,50

PÍLKA NA ŽELEZO MINI

STANLEY

- Pílka na železo na rezanie na obtiažne dostupných miestach
- Kapacita rezu 35 mm
- Možnosť použitia častí štandardných pílových listov

- Možnosť použitia pílových listov rôznej dĺžky
- Ergonomická rukoväť s opierkou palca na bezpečné a pohodlné rezanie



STANLEY	dĺžka v mm				Cena bez DPH	Cena s DPH
0-20-807	300	X	6	3253560208073	3,83	4,60

FATMAX® NÁHRADNÉ PLÁTKY PRE PÍLY NA KOV

STANLEY
FATMAX

- Bimetalová konštrukcia
- 3 x ostrejší oproti bežným plátkom

- 15 x dlhšia životnosť oproti bežným plátkom
- Štandardná dĺžka 300 mm



STANLEY	popis				Cena bez DPH	Cena s DPH
FMHT0-20194	18 TPI - 2 ks	X	2	3253560201944	4,17	5,00
FMHT0-20195	24 TPI - 2 ks	X	2	3253560201951	4,17	5,00
FMHT0-20196	32 TPI - 2 ks	X	2	3253560201968	4,54	5,45
FMHT2-20209	24 TPI - 10 ks	X	5	3253562202093	15,96	19,15

NÁHRADNÉ PLÁTKY HSS RUBIS

STANLEY

- Náhradné pílové listy HSS z molybdénovej ocele na rezanie nerez a nástrojovej ocele

- Tvrdé na výnimočne intenzívne rezanie



STANLEY	popis				Cena bez DPH	Cena s DPH
0-15-900	18,24 a 32 TPI - 5 ks	X	10	3253560159009	8,50	10,20
0-15-906	24 TPI - 2 ks	X	1	3253560159061	3,75	4,50
1-15-906	24 TPI - 100 ks	-	1	3253561159060	129,13	154,95
2-15-906	24 TPI - 5 ks	X	10	3253562159069	9,54	11,45

STAVEBNÉ NÁRADIE



PILNÍKY A RAŠPLE

PILNÍKY

STANLEY

- Vysokouhlíková ocel zaistujúca dlhú životnosť
- Ergonomický design rukoväte zabraňujúci vyklznutiu

- Bimateriálna rukoväť znižujúca vibrácie
- Otvor v rukoväti umožňujúci zavesenie

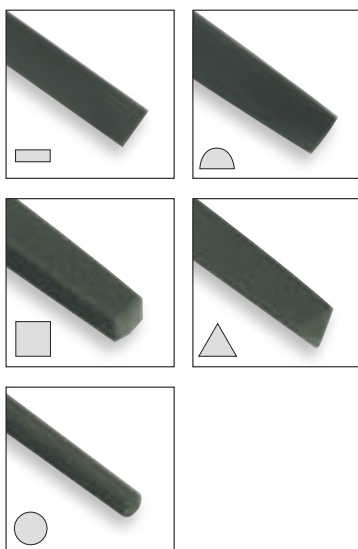

STANLEY	popis				Cena bez DPH	Cena s DPH
0-22-486	plochý, sek 1, 150 mm	X	3	3253560224868	6,38	7,65
0-22-441	plochý, sek 1, 200 mm	X	3	3253560224417	6,67	8,00
0-22-450	plochý, sek 2, 150 mm	X	3	3253560224509	5,96	7,15
0-22-451	plochý, sek 2, 200 mm	X	3	3253560224516	6,67	8,00
0-22-499	plochý, sek 3, 200 mm	X	3	3253560224998	7,38	8,85
0-22-494	úsečový, sek 1, 150 mm	X	3	3253560224943	7,08	8,50
0-22-501	úsečový, sek 1, 200 mm	X	3	3253560225018	7,75	9,30
0-22-455	úsečový, sek 2, 150 mm	X	3	3253560224554	7,08	8,50
0-22-456	úsečový, sek 2, 200 mm	X	3	3253560224561	7,75	9,30
0-22-458	štvorhranný, sek 2, 150 mm	X	3	3253560224585	5,96	7,15
0-22-460	trojhranný, sek 1, 200 mm	X	3	3253560224608	6,67	8,00
0-22-461	trojhranný, sek 2, 150 mm	X	3	3253560224615	6,38	7,65
0-22-462	trojhranný, sek 2, 200 mm	X	3	3253560224622	7,08	8,50
0-22-442	kruhový, sek 1, 150 mm	X	3	3253560224424	5,71	6,85
0-22-443	kruhový, sek 1, 200 mm	X	3	3253560224431	6,38	7,65
0-22-496	kruhový, sek 2, 150 mm	X	3	3253560224967	5,96	7,15
0-22-444	kruhový, sek 2, 200 mm	X	3	3253560224448	6,38	7,65

SÚPRAVY PILNÍKOV

STANLEY

- Vysokouhlíková ocel zaistujúca dlhú životnosť
- Ergonomický design rukoväte zabraňujúci vyklznutiu

- Bimateriálna rukoväť znižujúca vibrácie
- Otvor v rukoväti umožňuje zavesenie



STANLEY	popis				Cena bez DPH	Cena s DPH
0-22-445	3-dielna súprava, 150 mm (trojhranný nízky sek 2, kruhový, trojhranný sek 1)	X	4	3253560224455	14,13	16,95
0-22-464	3-dielna súprava, 200 mm (plochý sek 1, úsečový sek 2, trojhranný sek 2)	X	4	3253560224646	22,04	26,45
0-22-500	6-dielna súprava ihlových pilníkov 150 mm	X	4	3253560225001	6,67	8,00

RAŠPĽA



STANLEY

- Vysokouhlíková ocel zaisťujúca dlhú životnosť
- Ergonomický design rukoväte zabraňujúci vyklznutiu
- Bimateriálna rukoväť znižujúca vibrácie
- Otvor v rukoväti umožňuje zavesenie

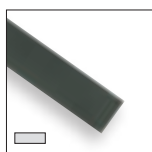
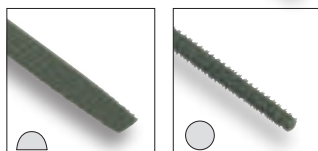

STANLEY	popis				Cena bez DPH	Cena s DPH
0-22-465	plochá, sek 1, 200 mm	X	3	3253560224653	7,38	8,85
0-22-467	plochá, sek 2, 200 mm	X	3	3253560224677	7,38	8,85
0-22-469	úsečová, sek 1, 200 mm	X	3	3253560224691	8,83	10,60
0-22-471	úsečová, sek 2, 200 mm	X	3	3253560224714	8,83	10,60
0-22-473	kruhová, sek 1, 200 mm	X	3	3253560224738	5,96	7,15
0-22-475	kruhová, sek 2, 200 mm	X	3	3253560224752	6,38	7,65

SÚPRAVA RAŠPLÍ



STANLEY

- Vysokouhlíková ocel zaisťujúca dlhú životnosť
- Ergonomický design rukoväte zabraňujúci vyklznutiu
- Bimateriálna rukoväť znižujúca vibrácie
- Otvor v rukoväti umožňuje zavesenie

STANLEY	popis				Cena bez DPH	Cena s DPH
0-22-477	plochá, úsečová, kruhová, sek 1, 200 mm	X	4	3253560224776	22,04	26,45

SURFORM

SURFORM KOVOVÝ RAŠPĽOVÝ HOBLÍK



STANLEY

- Liate kovové telo na plátky dĺžky 250 mm a polypropylénová rukoväť
- Prestaviteľná konštrukcia podľa spôsobu použitia – buď ako rašpľa alebo ako hoblík
- Lakovaný povrch kovového tela nástroja
- Dodávaný s plátkom 21-293 – štandard

STANLEY	dĺžka čepele v mm	dĺžka v mm				Cena bez DPH	Cena s DPH
5-21-122	250	310	X	2	3253565211221	13,75	16,50

SURFORM MALÝ KOVOVÝ HOBLÍK

STANLEY



- Tento výrobok sa používa ako hoblík k zarovnávaniu a hladeniu hrán, vyrovnávaniu tmelených povrchov apod.
- Na použitie s výmennými plátkami Surform o dĺžke 140 mm

- Jednoduchá a rýchla výmena plátok sa robí uvoľnením skrutky
- Robustná, pritom kompaktná kovová konštrukcia

STANLEY	dĺžka čepele v mm	dĺžka v mm				Cena bez DPH	Cena s DPH
5-21-399	140	155	X	2	3253565213997	9,17	11,00

SURFORM KOVOVÝ RAŠPĽOVÝ HOBLÍK

STANLEY



- Liate kovové telo a polypropylénová rukoväť
- Na použitie so všetkými typmi výmenných plátok Surform 250 mm dlhých
- Vysoká presnosť práce sa dosahuje i vďaka vrúbkovej prednej vodiacej rukoväti

- Možnosť práce ako ťahom, tak tlakom podľa smeru nasadenia výmenného plátka
- Dodávaný s plátkom 21-293 - štandard

STANLEY	dĺžka čepele v mm	dĺžka v mm				Cena bez DPH	Cena s DPH
5-21-295	250	440	X	2	3253565212952	13,13	15,75

SURFORM KRUHOVÁ RAŠPĽA

STANLEY



- Nástroj vhodný na rozširovanie / tvarovanie kruhových otvorov a na tvarovanie oblých povrchov

- Snímateľná predná rukoväť umožňuje prestrčenie i do veľmi tesných otvorov a prácu po jej opätovnom nasadení

STANLEY	dĺžka čepele v mm	dĺžka v mm				Cena bez DPH	Cena s DPH
5-21-297	250	365	X	2	3253565212976	14,13	16,95

SURFORM VEĽKÝ PLASTOVÝ HOBLÍK

STANLEY

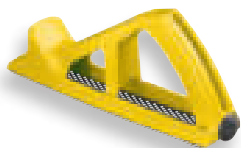

- Na použitie so všetkými typmi výmenných plátok Surform dĺžky 250 mm
- Jednoduchá a rýchla výmena plátok uvoľnením skrutiek bez použitia ďalšieho nástroja

- Ľahká plastová, pritom pevná a odolná konštrukcia
- Univerzálne použiteľný

STANLEY	dĺžka čepele v mm	dĺžka v mm				Cena bez DPH	Cena s DPH
5-21-103	250	270	X	6	3253565211030	7,38	8,85

SURFORM MALÝ PLASTOVÝ HOBLÍK

STANLEY



- Na použitie so všetkými typmi výmenných plátok Surform dĺžky 140 mm
- Možnosť práce jednou rukou

- Jednoduchá a rýchla výmena plátok uvoľnením skrutiek bez použitia ďalšieho nástroja
- Ľahká plastová, pritom pevná a odolná konštrukcia

STANLEY	dĺžka čepele v mm	dĺžka v mm				Cena bez DPH	Cena s DPH
5-21-104	140	155	X	6	3253565211047	6,67	8,00

SURFORM PLASTOVÁ RAŠPĽA

STANLEY



- Ľahká plastová, pritom pevná a odolná konštrukcia
- Ľahké zakrivenie pracovnej plochy zlepšuje uberanie materiálu

- Na použitie so všetkými typmi výmenných plátok Surform dĺžky 140 mm
- Jednoduchá výmena plátok uvoľnením skrutiek bez použitia ďalších nástrojov

STANLEY	dĺžka čepele v mm	dĺžka v mm				Cena bez DPH	Cena s DPH
5-21-102	140	300	X	6	3253565211023	7,38	8,85

SURFORM PLASTOVÁ ŠKRABKA



STANLEY

- Ľahká plastová, pritom pevná a odolná konštrukcia
- Jednoduchá a rýchla výmena plátkov obyčajným zaklapnutím

- Na použitie s výmenným plátkom Surform dĺžky 63 mm

STANLEY	dĺžka čepele v mm	dĺžka v mm				Cena bez DPH	Cena s DPH
5-21-115	63	185	X	6	3253565211153	5,29	6,35

SURFORM NÁHRADNÝ PLÁTKO NA KOV A PLAST



STANLEY

- 250mm plochý výmenný plátek na tvarovanie mäkkých kovov a plastov

- Pre nástroje 21-122, 21-295, 21-296 a 21-103

STANLEY	dĺžka čepele v mm	šírka v mm				Cena bez DPH	Cena s DPH
5-21-508	250	42	X	12	3253565215083	3,75	4,50

SURFORM NÁHRADNÉ JEMNÉ PLÁTKY

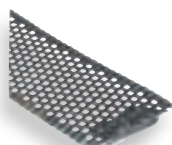

STANLEY

- Vhodné na opracovávanie mäkkých kovov, tvrdých plastov, sklolaminátu apod.
- 250 a 140 mm dlhé výmenné ploché / rovné plátky na začisťovanie povrchov

- Plátek 21-398 pre nástroje 21-399, 21-102 a 21-104
- Plátek 21-393 pre nástroje 21-103, 21-122, 21-295 a 21-296

STANLEY	dĺžka čepele v mm	šírka v mm				Cena bez DPH	Cena s DPH
5-21-393	250	42	X	12	3253565213935	3,75	4,50
5-21-398	140	42	X	12	3253565213980	3,75	4,50

SURFORM NÁHRADNÝ POLKRUHOVÝ PLÁTKO



STANLEY

- 250mm výmenný polkruhový plátek slúžiaci k rýchlemu uberaniu materiálu a tvarovaniu oblých povrchov

- Pre nástroje 21-122, 21-295, 21-296 a 21-103

STANLEY	dĺžka čepele v mm	šírka v mm				Cena bez DPH	Cena s DPH
5-21-299	250	39	X	12	3253565212990	5,71	6,85

SURFORM NÁHRADNÝ KRUHOVÝ PLÁTKO



STANLEY

- Pre rašpľu 21-297

- 250mm výmenný kruhový plátek

STANLEY	dĺžka čepele v mm	šírka v mm				Cena bez DPH	Cena s DPH
5-21-291	250	15	X	6	3253565212914	5,96	7,15

SURFORM NÁHRADNÝ PLÁTKO PRE ŠKRABKU

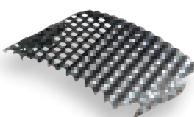

STANLEY

- Prehnutý plátek
- Slúži k rýchlemu uberaniu materiálu ťahom zvlášť na malých plochách

- Pre škrabku 21-115

STANLEY	dĺžka čepele v mm	šírka v mm				Cena bez DPH	Cena s DPH
5-21-515	63	42	X	12	3253565215151	2,63	3,15

SURFORM NÁHRADNÝ PLÁTOK ŠTANDARD

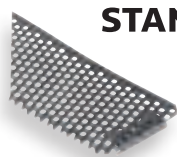
**STANLEY**

- 250mm výmenný štandardný plochý / rovný plátok so zarovnávacími zubmi po strane
- Vhodný pre všetky hoblíky a rašple Surform s pracovnou plochou 250 mm dlhou

- Pre nástroje 21-122, 21-295, 21-296 a 21-103

STANLEY	dĺžka čepele v mm	šírka v mm				Cena bez DPH	Cena s DPH
5-21-293	250	42	X	12	3253565212938	3,75	4,50

SÚPRAVA NA OSTRENIE DLÁT A ŽELIEZOK HOBLÍKOV

**STANLEY**

- Umožňuje ostrenie všetkých čepelí hoblíkov a dlát o šírke 3 až 60 mm
- Vodítko na nastavenie sklonu brúsenia s vyznačenými uhlami (25°, 30° alebo 35°)

- Pevné zovretie v pozdĺžnom i priečnom smere umožňuje presné brúsenie dlát a železok
- Dvojstranný brúsik - jedna strana na brúsenie a druhá na obťahnutie a zrazenie ihly

STANLEY	popis				Cena bez DPH	Cena s DPH
0-16-050	-	X	4	3253560160500	14,13	16,95

STANLEY® BRÚSIK

**STANLEY**

- Diamantový brúsik

- Jedna strana hrubá, druhá jemná na dobrušovanie

STANLEY	popis				Cena bez DPH	Cena s DPH
STHT0-16144	-	X	4	3253560161446	13,75	16,50

DEMOLIČNÉ NÁRADIE

FUBAR™ III STANLEY® FATMAX®- NÁSTROJ 4 V 1

**STANLEY
FATMAX**

- Multifunkčný demoličný nástroj - na páčenie, delenie, ohýbanie dosiek, pritĺkanie
- Hlavica i rukoväť vykované z jedného kusu ocele
- „I“ kofajnicový prierez
- Odstupňované vrúbkované čeluste na uchopenie dosiek
- Zvýšená pevnosť a odolnosť

- Tepelne zušľachtená úderná plocha - prevencia vzniku odštiepkov
- Hrana na trhanie sádkartónu
- Vrúbkovaný povrch gumovej rukoväte na pevné držanie
- Štrbina na vyťahovanie klinev
- Páčidlo

STANLEY	dĺžka v cm				Cena bez DPH	Cena s DPH
1-55-120	76	-	1	3253561551208	95,79	114,95

FUBAR™ I FATMAX® PRO

**STANLEY
FATMAX**

- Multifunkčný demoličný nástroj 4 v 1 - páčenie, delenie, ohýbanie dosiek, pritĺkanie
- Vrúbkovaná rukoväť zvyšuje pohodlie a pevnosť držania
- Špeciálny tvar čelustí na vyťahovanie klinev so zužujúcou sa štrbinou
- Skosená špica na lepšiu funkčnosť

- Dve vrúbkované čeluste na uchopenie bežných hrúbek dosiek a fošien
- Temperovaná neštiepiaca sa úderná plocha
- Vykovany z jedného kusu vysoko akostnej uhlíkovej ocele na dosiahnutie vysokej pevnosti a odolnosti

STANLEY	dĺžka v cm				Cena bez DPH	Cena s DPH
1-55-099	46	-	4	3253561550997	47,46	56,95

FATMAX® PÁČIDLO

STANLEY
FATMAX



- Trojhranný oblý prierez zvyšuje pevnosť, odolnosť a uľahčuje použitie
- Kalené pre vyššiu pevnosť
- Čeluste so štrbinou a vyhnuté hroty rozširujú možnosti použitia
- Svietivý žltý náter práškovou farbou

- Kované z uhlíkovej ocele na zvýšenie pevnosti v ťahu
- Štrbina na jednoduché ťahanie klincov so skosenými hranami
- Konštrukcia umožňuje páčiť silou až 132 kg

STANLEY	dĺžka v cm				Cena bez DPH	Cena s DPH
1-55-101	36	-	4	3253561551017	12,46	14,95

FATMAX® PÁČIDLÁ

STANLEY
FATMAX



- Vyrobené z pružinovej ocele, ktorá zaisťuje výnimočnú pevnosť a odolnosť
- Skosená špica na lepšiu funkčnosť
- Širšia špica na jednoduchšie páčenie

- Úderná plocha na demoličné práce
- Ľahká konštrukcia umožňuje jednoduchšiu manipuláciu

STANLEY	dĺžka v cm				Cena bez DPH	Cena s DPH
1-55-503	60	-	1	3253561555039	25,79	30,95
1-55-513	76	-	1	3253561555138	28,29	33,95
1-55-504	90	-	1	3253561555046	29,96	35,95
1-55-521	106	-	1	3253561555213	32,29	38,75

VYŤAHOVÁKY WONDER BAR®

STANLEY



- Vyrobené z kovanej a temperovanej ocele kvôli zvýšeniu pevnosti
- Skosené špice pre lepšiu funkčnosť
- Ideálne na vyťahovanie klincov, hákov, páčenie, apod.

- Na oboch koncoch zaoblený žliabok na založenie pod hlavičku klinca

STANLEY	dĺžka v cm				Cena bez DPH	Cena s DPH
1-55-515	32	-	4	3253561555152	9,92	11,90
1-55-525	38	-	4	3253561555251	12,08	14,50
1-55-526	53	-	4	3253561555268	12,71	15,25

FATMAX® PRESNÉ PÁČIDLÁ MALÉ

STANLEY
FATMAX



FMHT1-55008

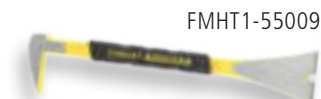

FMHT1-55009

- Vyrobené z pružinovej ocele, ktorá zaisťuje výnimočnú pevnosť a odolnosť
- Leštené vyhnuté čeluste umožňujú vyťahovanie klincov i páčenie s vysokou presnosťou
- Nekľzavý povrch rukoväte na pevnejšie uchopenie pri páčení

- Svietivý žltý náter
- Úderná plocha umožňuje zatlačiť vyťahovacie čeluste i pod klince zatlačené pod úroveň povrchu

STANLEY	dĺžka v cm				Cena bez DPH	Cena s DPH
FMHT1-55009	25, rozšírené	X	2	3253561550096	14,79	17,75
FMHT1-55008	25	X	2	3253561550089	14,79	17,75
FMHT1-55010	30	X	2	3253561550102	17,04	20,45

PRESNÉ PÁČIDLÁ

STANLEY



- Kované z uhlíkovej ocele na zvýšenie pevnosti v ťahu
- Zakalené na vyššiu pevnosť a odolnosť a popustené na zvýšenie bezpečnosti práce
- Leštené vyhnuté čeluste dovoľujú vyťahovanie klincov i páčenie s vysokou presnosťou

- Úderná plocha umožňuje zatlačiť vyťahovacie čeluste i pod klincami zatlačenými pod úroveň povrchu
- Varianta s rozšírenou čelustou umožňuje páčenie líšt so znížením rizika ich poškodenia

STANLEY	dĺžka v cm				Cena bez DPH	Cena s DPH
0-55-114	25, presné	X	2	3253560551148	12,71	15,25
0-55-115	30, presné	X	2	3253560551155	14,79	17,75
0-55-116	20, rozšírené	X	2	3253560551162	11,38	13,65
0-55-117	25, rozšírené	X	2	3253560551179	12,08	14,50

VYŤAHOVÁKY NA KLINCE

STANLEY



- Špeciálny tvar čeluste na vyťahovanie klincov so zužujúcou sa štrbinou

- Kované z uhlíkovej ocele na zvýšenie pevnosti v ťahu

STANLEY	dĺžka v cm				Cena bez DPH	Cena s DPH
1-55-155	50	-	6	8001140551553	9,92	11,90
1-55-156	60	-	6	8001140551560	11,38	13,65
1-55-157	70	-	6	8001140551577	12,46	14,95

JAMKOVAC S VRÚBKOVANÝM POVRCHOM

STANLEY

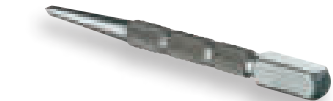

- Vrúbkované plochy na lepšie uchopenie
- Brúsená špička
- Kalená a popustená legovaná oceľ

- Hlavica so štvorcovým prierezom a zrazenými hranami

STANLEY	popis				Cena bez DPH	Cena s DPH
0-58-120	3,2 x 101 mm	X	6	3253560581206	4,54	5,45

FATMAX® SEKÁČE

STANLEY FATMAX



4-18-330

4-18-333

4-18-331

- Rukoväť s chráničom ruky výrazne zvyšuje pohodlie a bezpečnosť práce
- Kalenie a temperovanie predlžuje životnosť výrobkov a zvyšuje bezpečnosť používania

- Kované z jedného kusu chróm-vanádiovkej ocele na vysokú pevnosť a odolnosť
- Odolné ostrie odsekáva materiál rýchlo a zostáva dlho ostré

STANLEY	popis				Cena bez DPH	Cena s DPH
4-18-327						
4-18-332						
4-18-329						
4-18-333	keramický, 45 x 250 mm	-	3	3253564183338	12,46	14,95
4-18-327	murársky, 76 x 215 mm	-	3	3253564183277	14,13	16,95
4-18-328	murársky, 100 x 215 mm	-	3	3253564183284	14,58	17,50
4-18-331	podlahársky, 75 x 275 mm	-	3	3253564183314	14,79	17,75
4-18-330	elektrikársky, 55 x 250 mm	-	3	3253564183307	13,75	16,50
4-18-332	zámočnícky dlhý, 25 x 300 mm	-	3	3253564183321	13,75	16,50
4-18-329	na betón, 19 x 300 mm	-	3	3253564183291	14,58	17,50

SEKÁČE

STANLEY

- Kované z kvalitnej chróm-vanádiovej ocele

- Kalené a temperované na zvýšenú bezpečnosť pri používaní



4-18-290



4-18-297



4-18-294

STANLEY	popis				Cena bez DPH	Cena s DPH
4-18-286	zámočnický, 10 x 140 mm	X	3	3253564182867	3,33	4,00
4-18-287	zámočnický, 12x 150 mm	X	3	3253564182874	3,33	4,00
4-18-288	zámočnický, 16 x 170 mm	X	3	3253564182881	3,75	4,50
4-18-289	zámočnický, 19 x 175 mm	X	3	3253564182898	4,92	5,90
4-18-290	zámočnický, 22 x 200 mm	X	3	3253564182904	7,38	8,85
4-18-291	zámočnický dlhý, 25 x 300 mm	X	3	3253564182911	9,92	11,90
4-18-292	univerzálny plochý, 32 x 300 mm	X	3	3253564182928	9,54	11,45
4-18-298	3-dielna súprava	X	3	3253564182980	8,50	10,20
4-18-297	murársky, 100 x 215 mm	X	3	3253564182973	12,08	14,50
4-18-294	kamenický, 45 x 215 mm	X	3	3253564182942	9,54	11,45

SÚPRAVA PRIEBOJNÍKOV

STANLEY

- Kalená a temperovaná oceľ na dlhú životnosť výrobku
- Kované z kvalitnej chróm-vanádiovej ocele

- Prášková farba chrániaca povrch, jasne žltá pre dobrú viditeľnosť

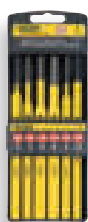

STANLEY	popis				Cena bez DPH	Cena s DPH
4-18-226	1,5; 3; 4; 5; 6; 8 mm	X	3	3253564182263	13,13	15,75

SÚPRAVA SEKÁČOV

STANLEY

- Kované z kvalitnej chróm-vanádiovej ocele

- Kalené a temperované na zvýšenú bezpečnosť pri používaní



STANLEY	popis				Cena bez DPH	Cena s DPH
4-18-299	12-dielna súprava	X	3	3253564182997	25,96	31,15

PRIEBOJNÍKY S VRÚBKOVANÝM POVRCHOM

STANLEY

- Štruktúrovaný povrch na pevnejšie držanie

- Zaoblené skosené hroty na presné umiestnenie



STANLEY	popis				Cena bez DPH	Cena s DPH
0-58-111	Ø 0,8 x 101 mm	X	6	3253560581114	4,54	5,45
0-58-112	Ø 1,6 x 101 mm	X	6	3253560581121	4,54	5,45
0-58-113	Ø 2,4 x 101 mm	X	6	3253560581138	4,54	5,45
0-58-114	Ø 3,2 x 101 mm	X	6	3253560581145	4,54	5,45

KLADIVÁ

FATMAX® KLADIVÁ

STANLEY
FATMAX.



- Nekĺzavý povrch rukoväte s patentovaným tvarom vrúbkovania zvyšuje pohodlie a pevnosť pri držaní
- Hlavica s rukoväťou vykovaná z jedného kusu ocele

- Úderná plocha je o 25 % väčšia než u bežných kladív
- Patentovaný tvar vidlice výrazne znižuje prenos vibrácií, ktoré môžu spôsobiť poranenie zápästia či paže

STANLEY	popis				Cena bez DPH	Cena s DPH
FMHT1-51275	zahnuté čeľuste, 453 g	-	2	3253561512759	38,88	46,65
FMHT1-51276	rovné čeľuste, 453 g	-	2	3253561512766	38,88	46,65
FMHT1-51277	zahnuté čeľuste, 567 g	-	2	3253561512773	42,88	51,45
FMHT1-51278	rovné čeľuste, 567 g	-	2	3253561512780	42,88	51,45

FATMAX® ANTIVIBE TESÁRSKE KLADIVO

STANLEY
FATMAX.



- Hlavica s jadrom rukoväte vykované z jedného kusu ocele na perfektné vyváženie a vysokú pevnosť
- Temperovaná úderná plocha na vysokú pevnosť a bezpečnosť práce

- Ergonomická rukoväť nevyžaduje toľko sily a znižuje riziko svalových poranení
- Patentovaný tvar vidlice znižuje prenos vibrácií, ktoré môžu spôsobiť poranenie zápästia či paže
- Ergonomická rukoväť na pohodlné držanie bez klzania, dokonca i mokrou rukou

STANLEY	popis				Cena bez DPH	Cena s DPH
1-51-937	600 g	-	4	3253561519376	46,21	55,45

ZÁMOČNÍCKE KLADIVÁ DIN 1041

STANLEY

- Vystredená hrana nosu
- Drevené, tvarované porisko

- Použitie tiež ako nitovacie či tesárske kladivo



STANLEY	popis				Cena bez DPH	Cena s DPH
1-51-171	100 g	-	4	3253561511714	8,21	9,85
1-51-172	200 g	-	4	3253561511721	8,50	10,20
1-51-173	300 g	-	4	3253561511738	8,83	10,60
1-51-174	400 g	-	4	3253561511745	10,96	13,15
1-51-175	500 g	-	4	3253561511752	11,38	13,65
1-51-178	800 g	-	2	3253561511783	13,46	16,15

ZÁMOČNÍCKE KLADIVÁ FIBREGLASS DIN

STANLEY

- Vysoko odolné porisko vyrobené zo sklolaminátu
- Extra pevné spojenie hlavy kladiva s poriskom

- Opláštenie chrániace porisko pred prerazením pri chybnom vedenom údere
- Bimateriálová rukoväť na pohodlnejšiu prácu



STANLEY	pôvodný kód	popis				Cena bez DPH	Cena s DPH
STHT0-51906	1-54-910	200 g	-	6	3253560519063	13,75	16,50
STHT0-51907	1-54-911	300 g	-	4	3253560519070	14,79	17,75
STHT0-51908	1-54-912	500 g	-	4	3253560519087	16,63	19,95
STHT0-51909	1-54-913	800 g	-	4	3253560519094	20,21	24,25
STHT0-51910	1-54-914	1000 g	-	4	3253560519100	22,46	26,95

TESÁRSKE KLADIVÁ STEELMASTER S MAGNETOM



STANLEY

- V súlade s normou DIN 7239
- Plochá, štvorcová úderná plocha
- Integrovaný magnet na pridržanie klinca k jeho zaseknutiu do dreva

- Úderná plocha kladiva je z popusteného materiálu na vyššiu pevnosť a bezpečnosť
- Valcové chrómované porisko oválneho prierezu na vysokú pevnosť a odolnosť

STANLEY	popis				Cena bez DPH	Cena s DPH
1-51-037	600 g	-	2	3253561510373	23,46	28,15

NOVÝ RAD KLADIV FIBREGLASS

Ucelený rad hláv kladív Fibreglass

Vysoko odolné porisko vyrobené zo sklolaminátu



Extra pevné spojenie hlavy kladiva s poriskom

Opláštenie chrániace porisko pred prerazením pri chybnom vedenom údere

Bimateriálová rukoväť na pohodlnejšiu prácu



STANLEY	popis				Cena bez DPH	Cena s DPH
STHTO-51309	zahnuté čeluste, 450 g	X	4	3253560513092	11,38	13,65
STHTO-51310	zahnuté čeluste, 560 g	X	4	3253560513108	13,13	15,75
STHTO-51311	tesárske, 600 g	X	6	3253560513115	24,13	28,95
STHTO-51312	tesárske, vrúb. plocha, 600 g	X	6	3253560513122	24,13	28,95
STHTO-54123	zahnuté čeluste, 750 g	X	2	3253560541231	23,79	28,55
STHTO-54126	palice, 1000 g	X	2	3253560541262	18,46	22,15
STHTO-54127	palice, 1250 g	X	2	3253560541279	20,21	24,25
STHTO-54128	palice, 1500 g	X	2	3253560541286	22,46	26,95
STHTO-54129	nitovacie, 25 mm	X	4	3253560541293	13,13	15,75
STHTO-54131	nitovacie, 30 mm	X	4	3253560541316	13,75	16,50
STHTO-54154	nitovacie, 35 mm	X	4	3253560541545	14,79	17,75
STHTO-54155	nitovacie, 40 mm	X	2	3253560541552	16,63	19,95
STHTO-54156	nitovacie, 45 mm	X	2	3253560541569	20,63	24,75
STHTO-54157	nitovacie, 50 mm	X	2	3253560541576	22,46	26,95
STHTO-54158	zámočnicke, 160 g	X	4	3253560541583	13,13	15,75
STHTO-54159	zámočnicke, 315 g	X	4	3253560541590	14,79	17,75
STHTO-54160	zámočnicke, 500 g	X	4	3253560541606	17,04	20,45

FATMAX® DEMOLIČNÉ KLADIVÁ A PALICE S TLMENÍM VIBRÁCIÍ

STANLEY
FATMAX

- Prvé čiastočne odpružené rukoväte na svete absorbujú vibrácie lepšie než rukoväte s pevným jadrom
- Odolná a tvarovaná rukoväť zaručuje lepší úchop, komfort a absorpciu vibrácií

- Pevná polypropylénová ochranná vrstva zaručuje vyššiu odolnosť a ochranu pri nepresných úderoch



FMHT1-56006
FMHT1-56009



FMHT1-56008

Zaguľatená hlava kladiva poskytuje 2x väčšiu silu úderu



STANLEY	popis				Cena bez DPH	Cena s DPH
FMHT1-56006	Zatlkacie kladivo, 1361 g	-	2	3253561560064	25,96	31,15
FMHT1-56008	Kováčske kladivo, 1814 g	-	2	3253561560088	29,96	35,95
FMHT1-56009	Multifunkčné kladivo, 1814 g	-	2	3253561560095	29,96	35,95
FMHT1-56010	Palica, 2721 g	-	2	3253561560101	53,29	63,95
FMHT1-56011	Palica, 3628 g	-	2	3253561560118	60,79	72,95
FMHT1-56019	Palica, 4536 g	-	2	3253561560194	71,46	85,75

PALICA S DREVENOU RUKOVÄŤOU

STANLEY

- Takmer nerozbitné spojenie poriska s hlavicou vďaka použitiu epoxidového lepidla na vyššiu bezpečnosť

- Plochá úderná plocha so skosenými hranami
- Temperovaná oceľ
- Jasanové porisko s veľmi dobrým vyvážením



STANLEY	popis				Cena bez DPH	Cena s DPH
1-54-051	1000 g	-	2	3253561540516	17,71	21,25
1-54-053	1500 g	-	2	3253561540530	20,63	24,75

GUMOVÁ PALICA

STANLEY

- Gumová hlavica upravená na tvrdosť 85 až 90
- Drevené porisko s kónickým osadením

- Na všetky mechanické práce



STANLEY	popis				Cena bez DPH	Cena s DPH
1-51-104	430 g	-	2	3253561511042	9,92	11,90

PERLÍKY COMPOSITE – VEĽKÉ

STANLEY



- Uretánový povrch umožňuje obnovenie pôvodného tvaru hlavice po náraze
- COMPO-CAST perlík nepoškodzuje povrch predmetov vďaka polyuretánovému oplášteniu
- Neodskačuje vďaka stovkám pohyblivých oceľových guľôčok vnútri hlavice absorbujúcich energiu bezprostredne po náraze

STANLEY	popis				Cena bez DPH	Cena s DPH
1-57-550	70 x 510 mm / 2260 g	-	2	3253561575501	103,29	123,95
1-57-552	89 x 760 mm / 4760 g	-	2	3253561575525	129,13	154,95
1-57-554	87 x 915 mm / 5210 g	-	2	3253561575549	138,29	165,95

PERLÍKY COMPOSITE

STANLEY



- COMPO-CAST perlík nepoškodzuje povrch predmetov vďaka polyuretánovému oplášteniu
- Uretán tiež umožňuje obnovenie pôvodného tvaru hlavice po náraze
- Opláštenie znižuje hlučnosť pri práci
- Produkt s vynikajúcimi bezpečnostnými parametrami

STANLEY	popis				Cena bez DPH	Cena s DPH
1-57-530	38 x 225 mm / 283 g	-	4	3253561575303	32,29	38,75
1-57-531	44 x 280 mm / 510 g	-	4	3253561575310	35,63	42,75
1-57-532	51 x 325 mm / 600 g	-	4	3253561575327	38,88	46,65
1-57-534	70 x 405 mm / 1479 g	-	2	3253561575341	57,04	68,45

DRŽIAK NA PRENÁŠANIE DOSIEK S RUKOVÄŤOU

STANLEY



- Bimateriálová rukoväť na pohodlné prenášanie

STANLEY	popis				Cena bez DPH	Cena s DPH
STHT1-05868	-	-	4	3253561058684	24,13	28,95

NOSIČ DOSIEK

STANLEY



- Ľahké odolné telo z plastu, ktoré nepoškodzuje povrch dosky
- Ergonomická rukoväť
- Bezpečný systém fixácie dosky v drážke v priebehu transportu

STANLEY	popis				Cena bez DPH	Cena s DPH
1-93-301	-	-	6	3253561933011	10,29	12,35

TELESKOPICKÁ PODPERA

STANLEY



- Pevná a odolná hliníková konštrukcia
- Nosnosť 13 kg
- Nastaviteľná výška tyče uľahčuje prácu pri manipulácii so sádkartónovými doskami



STANLEY	výška v mm				Cena bez DPH	Cena s DPH
STHT1-05932	1140 - 2890	-	2	3253561059322	35,63	42,75

REZÁK KRUHOVÝCH OTVOROV

STANLEY

- Na presné rezanie kruhových otvorov do sádkartónu až do priemeru 40 cm



STANLEY	popis				Cena bez DPH	Cena s DPH
STHT1-05878	-	-	4	3253561058783	16,63	19,95

BITY NA SKRUTKOVANIE

STANLEY

- Vhodné na všetky druhy vŕtačiek a AKU skrutkovačov
- Magnetický križový bit PH2
- Zaistenie zavrtania vrutov do potrebnej hĺbky bez poškodenia základného materiálu



STHT0-05926

STANLEY	popis				Cena bez DPH	Cena s DPH
STHT0-16137	PH2 adaptér	X	12	3253560161378	3,75	4,50
STHT0-05926	magnetický držiak bitov	X	6	3253560059262	13,13	15,75

NEREZOVÉ MALIARSKÉ STIERKY S KRÍŽOVÝM SKRUTKOVÁČOM PH2

STANLEY

- Vyrobené z nerezovej ocele
- Bimateriálová rukoväť na pohodlnú prácu
- Rukoväť opatrená križovým skrutkovačom PH2
- Očko v rukoväti na možnosť zavesenia



STANLEY	šírka v mm				Cena bez DPH	Cena s DPH
STHT0-28000	100	X	6	3253560280000	9,54	11,45
STHT0-28034	125	X	6	3253560280345	9,92	11,90
STHT0-28041	150	X	6	3253560280413	10,63	12,75

NEREZOVÉ MALIARSKÉ STIERKY

STANLEY

- Vyrobené z nerezovej ocele
- Bimateriálová rukoväť na pohodlnú prácu
- Očko v rukoväti na možnosť zavesenia



STANLEY	šírka v mm				Cena bez DPH	Cena s DPH
STHT0-05786	100	X	6	3253560057862	8,50	10,20
STHT0-05799	125	X	6	3253560057992	9,17	11,00
STHT0-05864	150	X	6	3253560058647	9,54	11,45

NEREZOVÉ MALIARSKÉ STIERKY

STANLEY

- Čepel vyrobená z nerezovej ocele
- Bimateriálna rukoväť na pohodlnú prácu
- Očko v rukoväti na možnosť zavesenia



STANLEY	šírka v mm				Cena bez DPH	Cena s DPH
STHT0-05895	200	X	4	3253560058951	11,38	13,65
STHT0-05776	300	X	4	3253560057763	13,13	15,75

NEREZOVÁ STIERKA NA TVAROVANIE VNÚTORNÝCH UHLV

STANLEY

- Vyrobené z nerezovej ocele
- Bimateriálová rukoväť na pohodlnú prácu

- Očko v rukoväti na možnosť zavesenia



STANLEY	popis				Cena bez DPH	Cena s DPH
STHT0-05777	-	X	4	3253560057770	10,63	12,75

NEREZOVÁ STIERKA NA TVAROVANIE VONKAJŠÍCH UHLV

STANLEY

- Vyrobené z nerezovej ocele
- Bimateriálová rukoväť na pohodlnú prácu

- Očko v rukoväti na možnosť zavesenia



STANLEY	popis				Cena bez DPH	Cena s DPH
STHT0-05622	-	X	4	3253560056223	9,92	11,90

NEREZOVÉ HLADÍTKA SO ZAOPENÝMI ROHMI

STANLEY

- Vyrobené z nerezovej ocele

- Bimateriálová rukoväť na pohodlnú prácu



STANLEY	dĺžka v mm				Cena bez DPH	Cena s DPH
STHT0-05898	280 x 130	X	6	3253560058982	18,46	22,15
STHT0-05899	320 x 130	X	6	3253560058999	19,88	23,85

NEREZOVÉ DOKONČOVACIE HLADÍTKO

STANLEY

- Vyrobené z nerezovej ocele

- Bimateriálová rukoväť na pohodlnú prácu



STANLEY	dĺžka v mm				Cena bez DPH	Cena s DPH
STHT0-05900	320 x 130	X	6	3253560059002	19,88	23,85

NEREZOVÁ ROHOVÁ STIERKA

STANLEY

- Vyrobená z nerezovej ocele
- Bimateriálová rukoväť na pohodlnú prácu

- Očko v rukoväti na možnosť zavesenia



STANLEY	popis				Cena bez DPH	Cena s DPH
STHT0-26089	-	X	6	3253560260897	8,83	10,60

NEREZOVÁ VANIČKA

STANLEY • Vyrobená z nerezovej ocele



STANLEY	dĺžka v mm				Cena bez DPH	Cena s DPH
STHT0-05867	305	-	6	3253560058678	15,96	19,15

RUČNÝ DRŽIAK BRÚSNEHO PAPIERA

STANLEY • Odolné telo držiaku zo zliatiny hliníku
• Pevné svorky, ktoré držia brúsny papier

• Pohodlná bimateriálová rukoväť



STANLEY	popis				Cena bez DPH	Cena s DPH
STHT0-05927	-	X	4	3253560059279	13,13	15,75

DRŽIAK BRÚSNEHO PAPIERA S HLINÍKOVOU TYČOU

STANLEY • Pevná a odolná konštrukcia s naklápacou hlavou

• Brúsny papier je pevne fixovaný
• Nástroj na brúsenie väčších povrchov



STANLEY	popis				Cena bez DPH	Cena s DPH
STHT0-05928	-	-	2	3253560059286	35,63	42,75

NÁHRADNÝ ŠMIRGĽOVÝ PAPIER

STANLEY • Šmirgľový papier zrnitosti 80 alebo 120



STANLEY	popis				Cena bez DPH	Cena s DPH
STHT0-05929	80, 10 ks	X	12	3253560059293	4,92	5,90
STHT0-05930	120, 10 ks	X	12	3253560059309	4,92	5,90

RADY EXPERTA

JOHN DAVIES

AKO SI SPRÁVNE VYBRAŤ KLADIVO

FATMAX ANTI-VIBE

Vo všetkých prípadoch a zvlášť ak používate kladivo dlhšiu dobu, bude pre vás najlepšou voľbou model FatMax® ANTIVIBE, ktorý vďaka tlmeniu vibrácií vznikajúcich pri úderoch predchádza možným poraneniam.

TESÁRSKE KLADIVÁ

Ideálne na použitie v stavebníctve, práce na konštrukciách stiech, podláh a pod. Rozlišujeme dva druhy tesárskych kladív: trhacie (s priamymi čeľuťami) a stolárske (so zahnutými čeľuťami).

Trhacie čeľuste sú ideálne na trhanie podlahových dosiek či starých stĺpkov, drevených konštrukcií a pod. zatiaľ čo zahnuté čeľuste sa lepšie hodia na ťahanie klinec.

Úderná plocha kladív musí byť zakalená na veľkú tvrdosť a mierne vypuklá kvôli dlhej životnosti, zatiaľ čo jej hrany musia byť popustené na menšiu tvrdosť ako prevencia vzniku odštiepkov.

Pri výbere kladiva starostlivo kontrolujte čeľuste, ktoré musia byť temperované pokiaľ možno do oleja a ich hrany musia byť presne ofrýzované tak, aby nielen dobre zachytili klinec, ale aby tiež odolali vyvíjanému ťahu. Najlepší test kvality tesárskeho kladiva je vytiahnutie klinca ťahom za rukoväť nie jeho páčením.

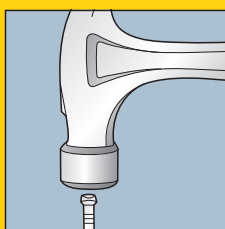
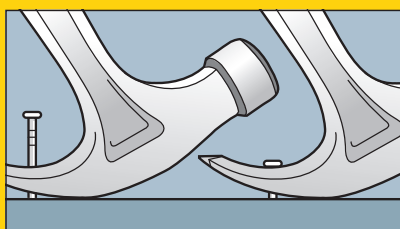

MAGNETICKÝ DRŽIAK KLINCA

Magnetický držiak klinca v hlave kladiva FatMax® využijete v prípade, že potrebujete umiestniť klinec tam, kde si ho nemôžete pridržať druhou rukou.

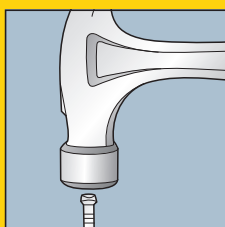

SPRÁVNÁ HMOTNOSŤ KLADIVÁ

Dôležitá pre správny výber kladiva je aj jeho hmotnosť – vzhľadom k tomu, že pri vyťahovaní klinec prakticky nie je žiadny rozdiel medzi jednotlivými hmotnosťami, je ideálnym kompromisom veľkosť 20 oz (570 g). Kladivá s hmotnosťou 16 oz (450 g) sa odporúčajú použiť na zatĺkanie klinec do dĺžky 75 mm.

KLADIVÁ S KRÍŽOVÝM NOSOM

Ľahké kladivká na zatĺkanie malých klinec a cvočkov. Kladivá Warrington sú najľahšie kladivká a ich krížový nos sa využije na začiatku zatĺkania klinca. Na zatĺkanie kolárskych klinec použite zodpovedajúce kladivko s dlhou rukoväťou a menšou údernou plochou.

KLADIVÁ S GUĽOVÝM NOSOM

Kladivá s guľovým nosom – kladivá pre mechanikov. Tento typ kladív využijú najmä technici a automechanici. Guľový nos sa využíva na rôzne činnosti, ale najmä pri nitovaní.

PALICA

Palicu zvolte, ak potrebujete viesť údery na sekáč, pretože v tomto prípade musí byť úderná plocha vždy väčšia než plocha sekáča – v opačnom prípade hrozí riziko vzniku odštiepkov, ktoré by mohli odletieť a zraniť používateľa či prizerajúcich a to najmä ak dôjde k príliš veľkému rozkovaní hornej plochy sekáča.

ŠPECIÁLNE KLADIVÁ

Spoločnosť STANLEY® vo svojom sortimente ponúka aj rad špeciálnych kladív určených jednotlivým profesiám, ako sú sadrokartonári, murári a pod..

SPONKOVANIE NITOVANIE A LEPENIE



SPONKY A KLINČEKY

STANLEY



	1-TRA202T 4 mm	1-TRA204T 6 mm	1-TRA205T 8 mm	1-TRA206T 10 mm	1-TRA208T 12 mm	1-TRA209T 14 mm	1-TRA704T 6 mm	1-TRA705T 8 mm	1-TRA706T 10 mm	1-TRA708T 12 mm	1-TRA709T 14 mm	1-CT305T 8 mm	1-CT306T 10 mm	1-CT308T 12 mm	1-CT106T 10 mm 3/8"	1-CT107T 11 mm 7/16	1-CT108T 12 mm 1/2"	1-CT109T 14 mm 9/16"	1-TRR132T 4 mm	1-TRR134T 6 mm	1-TRR135T 8 mm	1-TRR136T 10 mm	1-TRR138T 12 mm	1-TRR139T 14 mm	1-SWK-BN050T 12 mm	1-SWK-BN0625T 15 mm	1-SWKBN075T 20 mm	1-SWKBN100T 25 mm		
TR45		•	•	•																										
TR40		•	•	•																										
TR55	•	•	•	•	•	•																								
TR75		•	•	•	•	•	•	•	•	•				•		•	•			•	•	•	•	•		•				
TR120	•	•	•	•															•	•	•	•								
TR400		•	•	•	•	•								•		•	•									•				
TR150L		•	•	•	•	•																			•	•				
TR151YL		•	•	•	•	•																								
TR110							•	•	•	•	•																			
TR100							•	•	•	•	•																			
TR150HL							•	•	•	•	•																			
TR151Y							•	•	•	•	•																			
TR250							•	•	•	•	•															•	•			
TR350								•	•	•	•														•	•				
TRE540		•	•	•	•	•																			•	•				
TRE550							•	•	•	•	•														•	•				
TRE650																										•	•	•		
PHT350								•	•	•																				
FMHT81394								•	•	•																				
PHT150							•	•	•																					
CT10 X												•	•	•	•	•	•	•												

SPONKOVACIE KLADIVÁ

FATMAX® PHT350 SPONKOVACIE KLADIVO

STANLEY
FATMAX



- Multifunkčné kladivo a nôž v jednom
- Špeciálne konštruované pre inštaláciu strešných krytín, izolácií, podkladov apod.
- Na použitie so sponkami typu G (na vysokú záťaž) dĺžky 8; 10 a 12 mm
- Pre náhradné čepele 1992 a 1996
- Jednoduchá vysúvacía západka na rýchlu a jednoduchú výmenu sponiek
- Do zásobníka možno umiestniť 2 náplne sponiek na predĺženie doby medzi plnením

STANLEY	popis				Cena bez DPH	Cena s DPH
0-PHT350	G 8-12 mm	X	4	3253560055561	49,13	58,95

FATMAX® BEZODSKOKOVÉ SPONKOVACIE KLADIVO

STANLEY
FATMAX



- Bezodskokové kladivo AntiJam
- Vysoko odolná kompozitová konštrukcia
- O 50 % väčšia kapacita zásobníka na sponky
- Na použitie so sponkami typu G (na vysokú záťaž) dĺžky 8; 10 a 12 mm
- Jednoduchá výmena sponiek
- Opláštená rukoväť na pohodlnú prácu
- Vrátane sponiek G 10 mm; 1.000 ks

STANLEY	popis				Cena bez DPH	Cena s DPH
FMHT81394-9	G 8-12 mm	X	4	3253569813940	49,13	58,95

PHT150 SPONKOVACIE KLADIVO

STANLEY



- Veľmi pevná a odolná celokovová konštrukcia
- Na rýchle sponkovanie kobercov, kobercovej plsti, strešnej izolácie a dekoračných tkanín
- Zásobník na 2 náplne sponiek – znižuje čas strávený výmenou
- Na použitie so sponkami typu G dĺžky 6; 8 a 10 mm
- Rukoväť opláštená pružným plastom absorbuje vibrácie nárazov

STANLEY	popis				Cena bez DPH	Cena s DPH
6-PHT150	G 6-10 mm	X	6	3253566051505	42,04	50,45

SPONKOVACIE KLIĚŠTE

FATMAX® TR75 SPONKOVAČKA / KLINČEKOVAČKA 6 V 1

STANLEY
FATMAX



- Nastreľuje 6 rôznych typov klinčov a spôn od 6 - 14 mm, čo zaručuje maximálnu flexibilitu
- Zásobník plnený zo spodnej časti na rýchle a jednoduché doplnenie
- Konštrukcia zabraňuje zablokovaniu spôn či klinčov
- Kontrolné okienko na jednoduché zistenie množstva sponiek
- Vyrobené z plastu ABS
- Nastavenie hĺbky Hi/Low zaručuje precízne upevnenie pri práci s rôznymi materiálmi
- Uzamykateľná rukoväť na jednoduchšie prenášanie
- Pre spony typu: A (6 - 14 mm); H (6 - 14 mm); G (6 - 14 mm); 7 (12 a 14 mm)
- Pre klince typu: J - s hlavičkou (15 mm); 9 - bez hlavičky (15 mm)

STANLEY	popis				Cena bez DPH	Cena s DPH
FMHT6-70868	A; H; G; 7; J; 9	X	5	3253566708683	31,63	37,95

FATMAX® SPONKOVACIE KLIESTE 4 V 1

STANLEY
FATMAX



- Vysoko odolná kompozitová konštrukcia
- O 25 % nižšia sila potrebná k stisku rukoväti
- Jednoduchý prístup na rýchlu výmenu a doplnenie sponiek
- Kontrolné okienko stavu sponiek

- Integrovaná spona na pripnutie na opasok
- Na sponky typu A (6 - 14 mm); G (6 - 14 mm); sponky na káble typ 7 (10 - 14 mm); kolárske klinčeky typu J (15 mm)

STANLEY	popis				Cena bez DPH	Cena s DPH
FMHT0-80550	A; G; 7; J	X	4	3253560805500	37,58	45,10

TR350 FATMAX® HD SPONKOVACIE KLIESTE

STANLEY
FATMAX



- Na sponky typu G, dĺžka 6 - 14 mm
- Na kolárske klinčeky typu J
- Jednoduchý prístup na rýchlu výmenu a doplnenie sponiek
- Ergonomická opláštená rukoväť na pohodlnú prácu

- Malá sila potrebná k stlačeniu rukoväte uľahčuje používanie
- Ľahká kovová konštrukcia vrátane kovového zásobníku na sponky
- Mechanizmus zabraňujúci zaseknutiu sponiek
- Uzamykateľná rukoväť na jednoduchšie prenášanie

STANLEY	popis				Cena bez DPH	Cena s DPH
6-TR350	G 6 - 14 mm, J 12,15 mm	X	6	3253566704135	34,04	40,85

TR150HL HD SPONKOVACIE KLIESTE

STANLEY



- Konštrukcia znižujúca riziko prizrznutia
- Malá sila potrebná k stlačeniu rukoväte uľahčuje používanie
- Pevná a odolná hliníková konštrukcia
- Uzamykateľná rukoväť na jednoduchšie ukladanie
- Na sponky typ G 6; 8; 10; 12 a 14 mm

- Jednoduchý prístup na rýchlu výmenu a doplnenie sponiek
- Nastaviteľná sila zarazení sponky / klinčeku do podkladu (dve polohy - slabé, silné)

STANLEY	popis				Cena bez DPH	Cena s DPH
6-TR150HL	G 6 - 14 mm	X	6	3253566058429	25,96	31,15

FATMAX® TR400 LD SPONKOVACIE KLIESTE 4 V 1

STANLEY
FATMAX



- Nastaviteľná sponkovacia sila v závislosti na type materiálu
- Jednoduchý prístup na rýchlu výmenu a doplnenie sponiek
- Kontrolné okienko stavu sponiek

- Dodávané vrátane sponiek
- Na sponky typu A 6 - 14 mm sponky na káble typ 7 (12 a 14 mm), kolárske klinčeky typu J a 9 (15 mm)

STANLEY	popis				Cena bez DPH	Cena s DPH
FMHT6-70411	A; 7; J; 9	X	5	3253566704111	29,96	35,95

TR150L LD SPONKOVACIE KLIESTE

STANLEY



- Malá sila potrebná k stisku rukoväte uľahčuje používanie
- Pevná a odolná hliníková konštrukcia
- Na sponky typu A dĺžky 4 - 14 mm a kolárske klinčeky typ J 12 a 15 mm

- Jednoduchý prístup na rýchlu výmenu / doplnenie sponiek
- Nastaviteľná sila zaradenia sponky / klinčeku do podkladu
- Uzamykateľná rukoväť na jednoduchšie ukladanie

STANLEY	popis				Cena bez DPH	Cena s DPH
6-TR150L	A 4-14 mm, J 12, 15 mm	X	6	3253566060514	25,96	31,15

TR120 LD SPONKOVACIE KLIESTE 3 V 1

STANLEY



- Pevná a odolná kovová konštrukcia
- Dodávané vrátane sponiek
- Jednoduchý prístup na rýchlu výmenu s doplnením sponiek
- Malá sila potrebná k stisku rukoväte uľahčuje používanie

- Uzamykateľná rukoväť na jednoduchšie prenášanie
- Kontrolné okienko stavu sponiek
- Mechanizmus zabraňujúci zaseknutiu sponiek
- Na sponky typu A, H 4 - 10 mm; J 10 mm

STANLEY	popis				Cena bez DPH	Cena s DPH
STHT6-70410	A, H 4 - 10 mm, J 10 mm	X	5	3253566704104	25,79	30,95

TR45 LD SPONKOVACIE KLIESTE

STANLEY



- Uzamykateľná rukoväť na jednoduchšie prenášanie
- Jednoduchý prístup k sponkám pri doplnení a výmene

- Pre sponky typu A dĺžky 6; 8 a 10 mm
- STHT70412-9 = TR45 + 1000 ks sponiek (typ A)

STANLEY	popis				Cena bez DPH	Cena s DPH
6-TR45	A 6 - 10 mm	X	4	3253566050454	14,79	17,75
STHT70412-9	A 6 - 10 mm	X	4	3253569704125	17,04	20,45

6-CT-10X HD SPONKOVACIE KLIESTE NA KÁBLE

STANLEY



- Robustná hliníková konštrukcia je ľahká a zároveň odolná
- Jednoduchý prístup na rýchlu výmenu a doplnenie sponiek
- Uzamykateľná rukoväť na jednoduchšie ukladanie

- Určené pre sponky typu 7 a CT
- Nastaviteľná sponkovacia sila v závislosti na type materiálu
- Pre sponky typu 7: 10; 11; 12 a 14 mm, sponky typu CT: 8; 10; a 12 mm

STANLEY	popis				Cena bez DPH	Cena s DPH
6-CT-10X	-	X	5	3253566051109	30,38	36,45

ELEKTRICKÉ SPONKOVACIE PIŠTOLE

ELEKTRICKÁ SPONKOVACIA PIŠTOĽ 5V1



STANLEY
FATMAX

- Ergonomická rukoväť s gumovými panelmi na pohodlné a pevné držanie
- Pre sponky G (6 - 14 mm) a kolárske klinčeky typ J o dĺžke 12 a 15 mm
- Jednoduchý prístup pri výmene / doplnení sponiek znižuje čas potrebný k tejto činnosti
- Nastaviteľná sila vstrelenia sponky / klinčeku do podkladu - plynulá regulácia

STANLEY	popis				Cena bez DPH	Cena s DPH
FMHT6-75934	-	X	2	3253566759340	89,96	107,95

TRE550 HD ELEKTRICKÁ SPONKOVACIA PIŠTOĽ



STANLEY

- Ergonomická rukoväť s gumovými panelmi na pohodlné a pevné držanie
- Pre sponky G (6 - 14 mm) a kolárske klinčeky typ J (12 a 15 mm)
- Jednoduchý prístup pri výmene / doplnení sponiek znižuje čas potrebný k tejto činnosti
- Nastaviteľná sila vstrelenia sponky / klinčeku do podkladu - plynulá regulácia
- Dlhá prívodná šnúra - 2,4 m

STANLEY	popis				Cena bez DPH	Cena s DPH
6-TRE550	6 - 8 - 10 - 12 - 14 mm	X	2	3253566058580	60,79	72,95

TRE650 HD ELEKTRICKÁ KLINCOVACIA PIŠTOĽ



STANLEY

- Ergonomická rukoväť s gumovými panelmi na pohodlné a pevné držanie
- Nastreľuje kolárske klinčeky 5 veľkostí (15; 19; 25; 30 a 32 mm)
- Jednoduchý prístup pri výmene / doplnení sponiek znižuje čas potrebný k tejto činnosti
- Nastaviteľná sila vstrelenia klinčeku do podkladu - plynulá regulácia
- Prívodná šnúra dlhá 2,5 m

STANLEY	popis				Cena bez DPH	Cena s DPH
6-TRE650	15 - 19 - 25 - 30 - 32 mm	X	2	3253566055855	87,46	104,95

TRE540 LD ELEKTRICKÁ SPONKOVACIA PIŠTOĽ



STANLEY

- Pre sponky typu A 6 - 14 mm, kolárske klinčeky typu J 12 a 15 mm
- Ergonomická rukoväť s gumovými panelmi na pohodlné a pevné držanie
- Nastaviteľná sila vstrelenia sponky / klinčeku do podkladu - plynulá regulácia
- Bezpečnostný vypínač sponkovacej pištole
- Jednoduchý prístup na rýchlu výmenu a doplnenie sponiek
- Dlhá prívodná šnúra - 2 m

STANLEY	popis				Cena bez DPH	Cena s DPH
STHT6-70414	6 - 8 - 10 - 12 - 14 mm	-	5	3253566704142	44,96	53,95

SPONKY

LD SPONKY – TYP A 5/53/530

STANLEY

- Galvanizovaná oceľ 11,3 x 0,75 mm
- Použitie: ľahšie domáce práce, upevňovanie fólií apod.

- Pevné, opakovane uzavierateľné balenie na jednoduchú a bezpečnú manipuláciu



STANLEY	popis				Cena bez DPH	Cena s DPH
1-TRA202T	4 mm, 1000 ks	X	7	3253561055096	1,92	2,30
1-TRA204T	6 mm, 1000 ks	X	7	3253561053887	1,92	2,30
1-TRA205T	8 mm, 1000 ks	X	6	3253561053894	2,63	3,15
1-TRA206T	10 mm, 1000 ks	X	5	3253561054105	3,33	4,00
1-TRA208T	12 mm, 1000 ks	X	5	3253561055140	3,33	4,00
1-TRA209T	14 mm, 1000 ks	X	4	3253561055195	3,75	4,50
1-TRA204-5T	6 mm, 5000 ks	X	6	3253561058721	7,38	8,85
1-TRA205-5T	8 mm, 5000 ks	X	6	3253561058738	8,21	9,85
1-TRA206-5T	10 mm, 5000 ks	X	6	3253561058745	9,17	11,00

HD SPONKY – TYP G 4/11/140

STANLEY

- Galvanizovaná oceľ 10,6 x 1,25 mm
- Použitie: záťažové upevňovanie fólií, kobercov, kartónov, strešných krytín apod.

- Pevné, opakovane uzavierateľné balenie na jednoduchú a bezpečnú manipuláciu



STANLEY	popis				Cena bez DPH	Cena s DPH
1-TRA704T	6 mm, 1000 ks	X	7	3253561054198	2,25	2,70
1-TRA705T	8 mm, 1000 ks	X	6	3253561054273	2,63	3,15
1-TRA706T	10 mm, 1000 ks	X	5	3253561054280	3,04	3,65
1-TRA708T	12 mm, 1000 ks	X	4	3253561054297	3,75	4,50
1-TRA709T	14 mm, 1000 ks	X	4	3253561054303	3,75	4,50
1-TRA704-5T	6 mm, 5000 ks	X	6	3253561052675	7,75	9,30
1-TRA705-5T	8 mm, 5000 ks	X	6	3253561058264	8,83	10,60
1-TRA706-5T	10 mm, 5000 ks	X	6	3253561050657	11,38	13,65
1-TRA708-5T	12 mm, 5000 ks	X	6	3253561050855	11,38	13,65
1-TRA709-5T	14 mm, 5000 ks	X	6	3253561058271	13,13	15,75

SPONKY NA KÁBLE – TYP 7 CT100

STANLEY

- Galvanizovaná oceľ 8 x 0,6 mm
- Na pripavenie káblov pod nízkym napätím do Ø 6 mm

- Pevné, opakovane uzavierateľné balenie na jednoduchú a bezpečnú manipuláciu

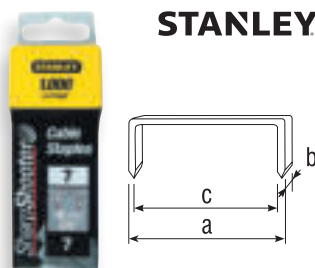

STANLEY	popis				Cena bez DPH	Cena s DPH
1-CT106T	10 mm, 1000 ks	X	6	3253561058479	2,63	3,15
1-CT108T	12 mm, 1000 ks	X	4	3253561058493	3,04	3,65
1-CT109T	14 mm, 1000 ks	X	4	3253561051692	3,33	4,00

LD SPONKY – TYP H 13/15/19

**STANLEY**

- Galvanizovaná oceľ 10,6 x 0,74 mm
- Použitie: ľahšie domáce práce, upevňovanie fólií apod.

- Pevné, opakovane uzavierateľné balenie na jednoduchú a bezpečnú manipuláciu

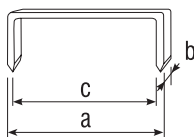

STANLEY	popis				Cena bez DPH	Cena s DPH
1-TRR134T	6 mm, 1000 ks	X	7	3253561060243	2,63	3,15
1-TRR135T	8 mm, 1000 ks	X	6	3253561060250	2,63	3,15

KOLÁRSKE KLINČEKY 8/300/E/J

STANLEY

- Galvanizovaná oceľ 1,2 mm

- Na pribíjanie líšt apod. pri dokončovacích prácach



STANLEY	popis				Cena bez DPH	Cena s DPH
1-SWK-BN050T	12 mm, 1000 ks	X	10	3253561051746	2,63	3,15
1-SWK-BN0625T	15 mm, 1000 ks	X	10	3253561058370	3,04	3,65
1-SWKBN075T	20 mm, 1000 ks	X	10	3253561051760	3,04	3,65
1-SWKBN100T	25 mm, 1000 ks	X	10	3253561058394	3,33	4,00
1-SWKBN1187T	30 mm, 1000 ks	X	10	3253561051777	3,75	4,50

NITOVACIE KLIÈŠTE

MR77 NITOVACIE KLIÈŠTE S OTOČNOU HLAVOU

STANLEY

- Nitovacia hlava otočná v rozsahu 360° pracuje vo všetkých polohách
- Na použitie s hliníkovými a oceľovými trhacími nitmi

- 4 výmenné vložky na rôzne priemery nitov a kľúč uložené v spodnej rukoväti



STANLEY	popis				Cena bez DPH	Cena s DPH
6-MR77	Ø 2 – 5 mm	X	5	3253566052427	44,96	53,95

MR100 NITOVACIE KLIÈŠTE

STANLEY

- Celokovová konštrukcia zaisťuje dlhú životnosť
- Na použitie s hliníkovými, oceľovými a nerezovými trhacími nitmi

- 4 výmenné vložky na rôzne priemery nitov a kľúč uložené v hornej rukoväti



STANLEY	popis				Cena bez DPH	Cena s DPH
6-MR100	Ø 2 – 5 mm	X	5	3253566053004	38,88	46,65

MR55 NITOVACIE KLIŠTE



STANLEY

- Nitovacie kliešte na domáce použitie na hliníkové a ocelové nity
- Uhol nitovacej hlavice 90°

- 4 vymeniteľné vložky na priemer nitov 2; 3; 4 a 5 mm

STANLEY	popis				Cena bez DPH	Cena s DPH
0-69-804	Ø 2 – 5 mm	X	5	3253560698041	18,46	22,15

MR33 NITOVACIE KLIŠTE



STANLEY

- Nitovacie kliešte na hobby použitie

- Na hliníkové nity priemeru 2, 3 a 4 mm

STANLEY	popis				Cena bez DPH	Cena s DPH
0-69-833	Ø 2 – 4 mm	X	5	3253560698331	14,79	17,75

HLINÍKOVÉ TRHACIE NITY

STANLEY

- Hliníkové nity upevnené na oceleovom klinci s antikoroziou úpravou



STANLEY	popis				Cena bez DPH	Cena s DPH
1-PAA42T	3 x 3 mm, 25 ks	X	10	3253561050961	1,33	1,60
1-PAA44T	3 x 6 mm, 20 ks	X	10	3253561052446	1,33	1,60
1-PAA48T	3 x 13 mm, 15 ks	X	10	3253561051487	1,33	1,60
1-PAA52T	4 x 3 mm, 20ks	X	10	3253561050527	1,33	1,60
1-PAA54T	4 x 6 mm, 20 ks	X	10	3253561051548	1,33	1,60
1-PAA58T	4 x 13 mm, 15 ks	X	10	3253561052583	1,33	1,60
1-PAA62T	5 x 3 mm, 15 ks	X	10	3253561052620	1,33	1,60
1-PAA64T	5 x 6 mm, 15 ks	X	10	3253561052644	1,33	1,60
1-PAA66T	5 x 10 mm, 15 ks	X	10	3253561051661	1,33	1,60

PIŠTOLE
NA TAVNÉ LEPIDLO

GR100R FATMAX® PIŠTOĽ NA TAVNÉ LEPIDLO

STANLEY
FATMAX

- Rýchly ohrev na pracovnú teplotu už za 60 s
- Väčšie množstvo vytlačeného lepidla, až 25 g/min
- Funkcia Stand By - za 30s sa opäť ohreje na pracovnú teplotu 190 °C
- 200 W
- Integrovaný stojanček na odloženie medzi jednotlivými lepeniami

- Prepínač teploty Hi/Low (210 °C/135 °C)
- Farebná signalizácia pomocou LED diód, červená znamená nižšia teplota než 170 °C, zelená vyššia než 170 °C - pripravené k práci
- Súprava obsahuje 18 ks tavných lepidiel v tyčinkách

STANLEY	popis				Cena bez DPH	Cena s DPH
FMHT6-70418	-	-	5	3253566704180	57,04	68,45

GR90 PIŠTOĽ NA TAVNÉ LEPIDLO

STANLEY



- Možnosť odpojenia elektrického kábla, pracovná doba pri odpojení až 12 min
- Rýchly ohrev na 120 °C za 130 s
- Vhodné pre všetky druhy tavných lepidiel

- Vymeniteľná tryska
- Maximálna spotreba lepidla 12 g / 1 min
- Integrovaný stojanček na odloženie medzi jednotlivými lepeniami

STANLEY	popis				Cena bez DPH	Cena s DPH
STHT6-70416	-	X	5	3253566704166	25,96	31,15

GR50 PIŠTOĽ NA TAVNÉ LEPIDLO

STANLEY



- Rýchly ohrev - pripravené k práci už za 100 s
- Keramický ohrievač - rýchlo sa ohrieva a udrží teplotu dlhší čas

- Maximálna spotreba lepidla 15 g / 1 min
- Integrovaný stojanček na odloženie medzi jednotlivými lepeniami

STANLEY	popis				Cena bez DPH	Cena s DPH
STHT6-70417	-	X	5	3253566704173	25,96	31,15

GR25 PIŠTOĽ NA TAVNÉ LEPIDLO

STANLEY



- Integrovaný stojanček na odloženie medzi jednotlivými lepeniami
- Prepínač ohrevu lepidla - nízka / vysoká teplota na účely použitia s rôznymi typmi materiálov

- Na náhradné tyčinky lepidla o priemeru 11,3 mm
- 25 W

STANLEY	popis				Cena bez DPH	Cena s DPH
6-GR25	-	X	4	3253566050256	18,79	22,55

TAVNÉ LEPIDLÁ V TYČINKÁCH

STANLEY



- Použitie: pištole na tavné lepidlo s nízkou, vysokou i nastaviteľnou teplotou ohrevu

- Výborné na spojovanie bežných materiálov i materiálov citlivých na teplo

STANLEY	popis				Cena bez DPH	Cena s DPH
1-GS10DT	7 x 100 mm, 24 ks	X	5	3253561051401	1,92	2,30
1-GS15DT	11,3 x 100 mm, 6 ks	X	5	3253561051494	1,92	2,30
1-GS20DT	11,3 x 100 mm, 24 ks	X	5	3253561051418	3,75	4,50
1-GS25DT	11,3 x 250 mm, 12 ks	X	5	3253561052125	7,38	8,85

TAVNÉ LEPIDLÁ V TYČINKÁCH

STANLEY

- Použitie: pištole na tavné lepidlo s nízkou, vysokou i nastaviteľnou teplotou ohrevu

- Výborné na spojovanie bežných materiálov i materiálov citlivých na teplo



STANLEY	popis				Cena bez DPH	Cena s DPH
STHT1-70429	11,3 x 100 mm, 24 ks	X	5	3253561704291	4,92	5,90
STHT1-70430	11,3 x 254 mm, 1 kg	X	5	3253561704307	18,46	22,15

NÍZKOTEPLTNÉ FAREBNÉ TAVNÉ LEPIDLÁ V TYČINKÁCH

STANLEY

- STHT1-70436 - červené, zelené a modré tavné lepidlá

- STHT1-70437 - strieborné a zlaté tavné lepidlá



STANLEY	popis				Cena bez DPH	Cena s DPH
STHT1-70436	11,3 x 100 mm, 12 ks	X	5	3253561704369	3,75	4,50
STHT1-70437	11,3 x 100 mm, 12 ks	X	5	3253561704376	3,75	4,50

EXTRA SILNÉ TAVNÉ LEPIDLÁ V TYČINKÁCH

STANLEY

- Viacúčelové použitie, extra silný spoj



STANLEY	popis				Cena bez DPH	Cena s DPH
STHT1-70438	11,3 x 100 mm, 6 ks	X	5	3253561704383	2,25	2,70

TAVNÉ LEPIDLÁ V TYČINKÁCH NA PVC

STANLEY

- Vhodné na lepenie káblov, elektrického vedenia, PVC, koberecov apod.



STANLEY	popis				Cena bez DPH	Cena s DPH
STHT1-70431	11,3 x 254 mm, 43 ks (1 kg)	X	5	3253561704314	18,46	22,15
STHT1-70432	11,3 x 254 mm, 24 ks	X	5	3253561704321	11,38	13,65



STANLEY
FatMax

6 in 1
FMHT6-70068

A 3 57 530	H 13 15 19	G 4 11 140	7 CT100	J 4 300	9
----------------------	----------------------	----------------------	-------------------	-------------------	----------

TESÁRSKE NÁRADIE



DLÁTA

FATMAX® ŠPECIÁLNE DLÁTO

STANLEY
FATMAX



- Bočné ostrie vhodné napr. na demoličné práce
- Ergonomická rukoväť na perfektné držanie a ovládanie
- Kovaná čepeľ z kalenej a temperovanej chrómovej ocele na výnimočnú trvanlivosť ostria
- Oceľová čiapočka rukoväte umožňuje údery oceľovým kladivom a tým vyššiu silu úderu

STANLEY	dĺžka v mm	šírka v mm				Cena bez DPH	Cena s DPH
FMHT0-16067	116	25	X	4	3253560160678	12,46	14,95

FATMAX® DLÁTA S PRIEBEŽNÝM DRIEKOM

STANLEY
FATMAX



- Chránič čepele zvyšuje bezpečnosť výrobu
- Ergonomická rukoväť na perfektné držanie a ovládanie
- Kovaná čepeľ z kalenej a temperovanej chrómovej ocele na výnimočnú trvanlivosť ostria
- Oceľová čiapočka rukoväte umožňuje údery oceľovým kladivom a tým vyššiu silu úderu
- Prieběžný driek prenáša údery z čiapočky priamo na ostrie a zvyšuje pevnosť a odolnosť konštrukcie

STANLEY	popis				Cena bez DPH	Cena s DPH
0-16-251	6 mm	X	6	3253560162511	13,13	15,75
0-16-252	8 mm	X	6	3253560162528	13,13	15,75
0-16-253	10 mm	X	6	3253560162535	13,13	15,75
0-16-254	12 mm	X	6	3253560162542	13,13	15,75
0-16-255	14 mm	X	6	3253560162559	13,13	15,75
0-16-256	15 mm	X	6	3253560162566	13,13	15,75
0-16-257	16 mm	X	6	3253560162573	13,13	15,75
0-16-258	18 mm	X	6	3253560162580	13,75	16,50
0-16-259	20 mm	X	6	3253560162597	13,75	16,50
0-16-260	22 mm	X	6	3253560162603	14,13	16,95
0-16-261	25 mm	X	6	3253560162610	14,13	16,95
0-16-262	30 mm	X	6	3253560162627	17,38	20,85
0-16-263	32 mm	X	6	3253560162634	17,38	20,85
0-16-264	35 mm	X	6	3253560162641	18,79	22,55
0-16-265	38 mm	X	6	3253560162658	18,79	22,55
0-16-266	40 mm	X	6	3253560162665	22,04	26,45
0-16-267	50 mm	X	6	3253560162672	25,79	30,95
2-16-268	12, 18, 25 mm	X	6	3253562162687	46,21	55,45
2-16-270	10, 15, 20 mm	X	1	3253562162700	46,21	55,45
2-16-271	6, 10, 15, 20, 25 mm	X	1	3253562162717	68,29	81,95



DLÁTA 5002

STANLEY

- Polypropylénová rukoväť na pohodlné uchopenie, prakticky nerozbitná

- Veľmi pevná a odolná čepeľ z vysoko akostnej uhlíkovej ocele



STANLEY	popis				Cena bez DPH	Cena s DPH
0-16-535	6 mm	X	6	3253560165352	5,96	7,15
0-16-537	8 mm	X	6	3253560165376	5,96	7,15
0-16-539	10 mm	X	6	3253560165390	5,96	7,15
0-16-540	12 mm	X	6	3253560165406	5,96	7,15
0-16-542	14 mm	X	6	3253560165420	5,96	7,15
0-16-545	18 mm	X	6	3253560165451	5,96	7,15
0-16-547	16 mm	X	6	3253560165475	5,96	7,15
0-16-548	20 mm	X	6	3253560165482	6,38	7,65
0-16-549	22 mm	X	6	3253560165499	6,38	7,65
0-16-551	25 mm	X	6	3253560165512	6,67	8,00
0-16-554	32 mm	X	6	3253560165543	7,38	8,85
0-16-558	38 mm	X	6	3253560165581	8,83	10,60

4-DIELNA SÚPRAVA DLÁT 5002 S BRÚSNYM KAMEŇOM A OLEJOM

STANLEY

- Súprava je uložená v praktickom kufríku
- Polypropylénová rukoväť na pohodlné uchopenie, prakticky nerozbitná
- Veľmi pevná a odolná čepeľ z vysoko akostnej uhlíkovej ocele

- Súprava obsahuje: dláta 5002 veľkosti 6, 12, 18 a 25 mm; brúsny kameň; olej



STANLEY	popis				Cena bez DPH	Cena s DPH
0-16-130	6 ks	X	1	3253560161309	30,38	36,45

SÚPRAVY DLÁT BAILEY® S DREVENOU RUKOVÄŤOU

STANLEY

- Kovaná čepeľ z kalenej a temperovanej chrómovej ocele na výnimočnú trvanlivosť ostria

- Rukoväť z tvrdého dreva chránená transparentným lakom a osadená dvomi niklovanými krúžkami



STANLEY	popis				Cena bez DPH	Cena s DPH
2-16-217	6, 10, 15, 20, 25 mm	X	2	3253562162175	109,96	131,95
1-16-416	6, 10, 12, 16, 20, 25 mm	-	1	3253561164163	89,96	107,95

SVORKY

FATMAX® JEDNORUČNÉ AUTOMATICKÉ SVORKY TRIGGER

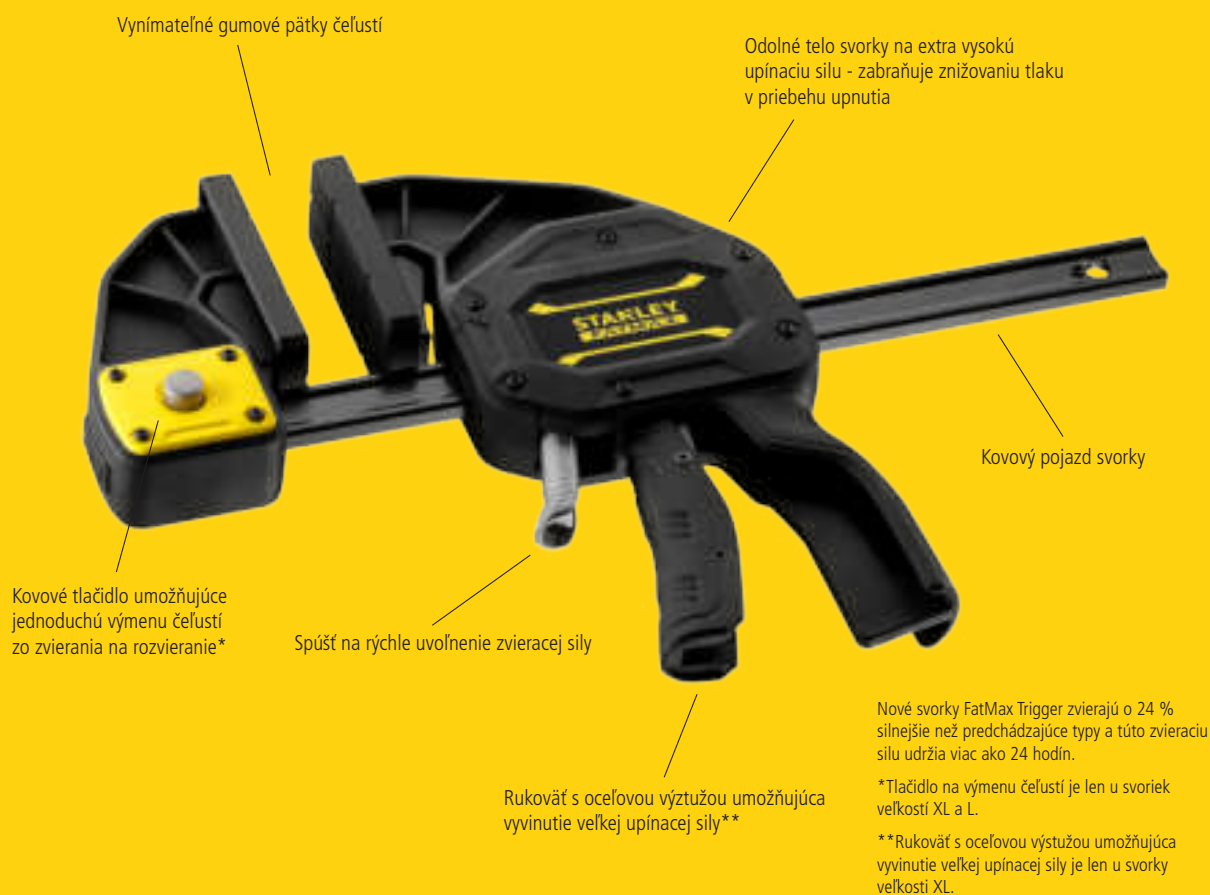

Nové svorky FatMax Trigger zvierajú o 24 % silnejšie než predchádzajúce typy a túto zvieraciu silu udržia viac ako 24 hodín.

*Tlačidlo na výmenu čeľustí je len u svoriek veľkosti XL a L.

**Rukoväť s oceľovou výstužou umožňujúca vyvinutie veľkej upínacej sily je len u svorky veľkosti XL.

Model	STANLEY	dĺžka v mm	možnosť rozvírania	upínacia sila v kg	maximálna hĺbka upnutia v mm		Cena bez DPH	Cena s DPH
XL	FMHT0-83238	150	ANO	273	90	3253560832384	31,63	37,95
	FMHT0-83239	300				3253560832391	35,63	42,75
	FMHT0-83213	450				3253560832131	35,63	42,75
	FMHT0-83240	600				3253560832407	38,88	46,65
	FMHT0-83241	900				3253560832414	42,88	51,45
	FMHT0-83242	1250				3253560832421	46,21	55,45
L	FMHT0-83234	150	ANO	135	78	3253560832346	21,54	25,85
	FMHT0-83235	300				3253560832353	24,13	28,95
	FMHT0-83211	450				3253560832117	25,96	31,15
	FMHT0-83236	600				3253560832360	28,13	33,75
	FMHT0-83237	900				3253560832377	31,63	37,95
M	FMHT0-83232	150	NE	63	60	3253560832322	13,46	16,15
	FMHT0-83233	300				3253560832339	14,79	17,75
S	FMHT0-83231	120	NE	15	38	3253560832315	7,08	8,50

FATMAX® JEDNORUČNÉ SVORKY S RÝCHLYM POSUVOM ČELUSTÍ

STANLEY
FATMAX

- Upínacia sila až 450 kg
- Maximálna hĺbka upnutia 80 mm



STANLEY	popis				Cena bez DPH	Cena s DPH
FMHT0-83245	400 mm, 450 kg	-	2	3253560832452	20,63	24,75
FMHT0-83246	600 mm, 450 kg	-	2	3253560832469	22,46	26,95
FMHT0-83247	800 mm, 450 kg	-	2	3253560832476	24,13	28,95

MAXSTEEL® "G" SVORKY

STANLEY

- Valcovaný závit zaisťuje vysokú odolnosť s možnosťou jemného posuvu
- Veľmi odolná konštrukcia z kunej liatiny a ocele
- Vylepšená konštrukcia rámu je odolná voči pruženiu, krúteniu a ohýbaniu
- Výborne viditeľná hrdzivzdorná povrchová úprava
- Zväčšené vrátidlo umožňuje vyvinúť veľmi vysoký krútiaci moment



STANLEY	popis				Cena bez DPH	Cena s DPH
0-83-033	75 mm	X	12	3253560830335	7,08	8,50
0-83-034	100 mm	X	12	3253560830342	9,17	11,00
0-83-035	150 mm	X	8	3253560830359	14,58	17,50
0-83-036	200 mm	X	6	3253560830366	21,04	25,25

KOVOVÉ PRUŽINOVÉ SVORKY

STANLEY

- Plastové vstrekané ochranné obloženia čelustí chránia povrch upnutého predmetu pred poškodením
- Lisovaná kovová konštrukcia zaisťuje dostatok sily a pevnosti
- Ergonomicky tvarované rukoväte sú bezpečne spojené s kovovou konštrukciou a nemôžu sklznúť
- Svorky sú osadené za studena tvarovanými pružinami s dlhou životnosťou



STANLEY	rozpätie v mm				Cena bez DPH	Cena s DPH
9-83-079	25	X	50	3253569830794	2,25	2,70
9-83-080	50	X	30	3253569830800	3,33	4,00

16-DIELNA SÚPRAVA PRUŽINOVÝCH MINISVORIEK

STANLEY



- Pružinové minisvoroky s ochranným obložím čelustí

- 16 ks minisvoriek s rôznym rozpätím čelustí: 2 x 75 mm; 2 x 63 mm; 4 x 38 mm; 4 x 25 mm a 4 x 19 mm

STANLEY	popis				Cena bez DPH	Cena s DPH
STHT0-83094	16 ks	X	1	3253560830946	14,79	17,75

BAILEY® PÁSOVÁ SVORKA

STANLEY



- Kombinácia kovovej konštrukcie a zosilneného plastu zaisťuje veľkú pevnosť a odolnosť
- 4,5 m dlhý popruh umožňuje upnutie veľmi veľkých predmetov či predmetov nepravidelného tvaru

- Ergonomická rukoväť umožňuje pohodlné uchopenie a vyvinutie veľkého krútiaceho momentu

STANLEY	rozpätie v mm				Cena bez DPH	Cena s DPH
0-83-100	4500	X	4	3253560831004	13,75	16,50

BAILEY® LD ROHOVÁ SVORKA

STANLEY

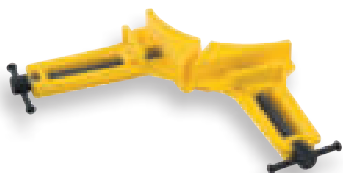

- Odolná liata hliníková konštrukcia

- Upínacie otvory umožňujú bezpečné pripavenie k doske pracovného stolu

STANLEY	rozpätie v mm				Cena bez DPH	Cena s DPH
0-83-121	75	X	4	3253560831219	8,83	10,60

RÁČŇOVÝ KOLOVRÁTKO 5 044 N 10

STANLEY



- Chrómovaný povrch kovových častí na odolnosť a dlhú životnosť
- 12-polohový trojcestný prepínací ráčňový mechanizmus
- Hlavica zo vstrekovaného plastu osadená na guľôčkovom ložisku

- Univerzálne skľučovadlo so 4 upínacími čelustami pre vrtáky do Ø13 mm
- Rukoväť zo vstrekovaného plastu

STANLEY	popis				Cena bez DPH	Cena s DPH
1-02-715	250 mm	-	2	3253561027154	54,96	65,95

RUČNÁ VŔTAČKA S JEDNÝM PASTORKOM

STANLEY



- Skľučovadlo o priemeru 8 mm s tromi upínacími čeľusťami bez kľučky pre vrtáky so štvorcovým osadením
- Pevná a odolná konštrukcia

STANLEY	popis				Cena bez DPH	Cena s DPH
0-03-105	-	X	2	3253560031053	24,96	29,95

BAILEY® HD ROHOVÁ SVORKA

STANLEY



- Odolná liata konštrukcia zo zliatiny zinku
- Upínacie otvory umožňujú bezpečné priporenie k doske pracovného stola
- Ergonomická rukoväť na pohodlné držanie a vyvinutie značného krútiaceho momentu
- Patentovaná reverzibilná čeľusť umožňuje rohové alebo paralelné zvieranie

STANLEY	rozpätie v mm				Cena bez DPH	Cena s DPH
0-83-122	57	X	2	3253560831226	14,58	17,50

POLOHOVACÍ MODELÁRSKY ZVERÁK

STANLEY



- Telo vyrobené z hliníka tlakovým liatím, spojovacie prvky vrátane guľového čapu sú oceľové
- Možnosť natočenia upnutého dielu podľa potreby
- Gumové kryty čeľustí chrániace upnutý diel pred poškodením

STANLEY	rozpätie v mm				Cena bez DPH	Cena s DPH
1-83-069	70	-	2	3253561830693	34,04	40,85

MAXSTEEL® LD A HD STOLOVÝ ZVERÁK

STANLEY



- Konštrukcia z liatiny odolná proti korózii
- Otočná základňa s možnosťou zablokovania
- Frézované závity skrutiek umožňujú hladký posuv čeľustí
- Montážne otvory v základni umožňujú priskrutkovať zverák priamo k doske pracovného stola

STANLEY	rozpätie v mm				Cena bez DPH	Cena s DPH
1-83-065	100, LD	-	1	3253561830655	44,96	53,95
1-83-066	100, HD	-	1	3253561830662	83,29	99,95
1-83-067	125, HD	-	1	3253561830679	109,96	131,95
1-83-068	150, HD	-	1	3253561830686	129,13	154,95

NÁRADIE PRE MECHANIKOV



SKRUTKOVAČE

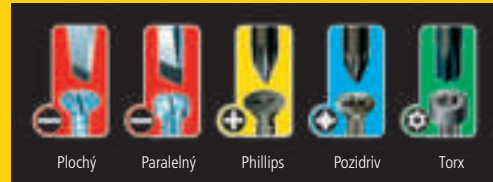

FATMAX® 4V SKRUTKOVAČ

**5X
FASTER**

**STANLEY
FATMAX**



NOVÉ

- 2 tlačidlá na voľbu smeru skrútkovania - dopredu a spätný chod
- Bimateriálová rukoväť na vyšší komfort pri práci
- Integrovaná batéria 1,5 Ah
- Rýchlosť skrútkovania 300 ot./min.
- Až 1000 skrútkovaní na jedno nabitie batérie (napr. skrútky pri vypínačoch)
- Krútiaci moment: 0,9 Nm (elektrický), >10Nm (manuálny)
- Farebná indikácia stavu nabitia batérie
- Vhodné na montáž nábytku apod. (NIE na skrútkovanie vrutov do tvrdého dreva)
- Dodávané vrátane nabíjacieho USB kábla a 6 bitov 25 mm: PH1-PH2-PZ1-PZ2-plochy 4 a 5,5 mm

STANLEY	popis				Cena bez DPH	Cena s DPH
FMHT66719-0	-	X	1	3253560667191	53,29	63,95

FATMAX® 12-DIELNA SÚPRAVA SKRUTKOVAČOV

**STANLEY
FATMAX**



- Obsah súpravy: Plochy paralelný 2,5 x 50 mm; 4,0 x 100 mm; 5,5 x 150 mm; plochy štandard 5,5 x 100 mm; 6,5 x 30 mm; 8,0 x 150 mm; Phillips Ph0 x 75 mm; Ph1 x 100 mm; Ph2 x 125 mm; Pozidriv Pz0 x 75 mm; Pz1 x 100 mm; Pz2 x 125 mm

STANLEY	popis				Cena bez DPH	Cena s DPH
FMHT65426-0	12 ks	X	1	3253561654268	55,38	66,45

FATMAX® 9-DIELNA SÚPRAVA SKRUTKOVAČOV

**STANLEY
FATMAX**



- Obsah súpravy: plochy štandard 3,0 x 50 mm; 5,5 x 100 mm; 6,5 x 150 mm; plochy paralelný 4,0 x 100 mm; 6,5 x 30 mm; 8,0 x 150 mm; Pozidriv Pz0 x 75 mm; Pz1 x 100 mm; Pz2 x 125 mm

STANLEY	popis				Cena bez DPH	Cena s DPH
FMHT65424-0	9 ks	X	1	3253561654244	47,46	56,95

FATMAX® 8-DIELNA SÚPRAVA SKRUTKOVAČOV

**STANLEY
FATMAX**



- Obsah súpravy: plochy paralelný 3,5 x 75 mm; 5,5 x 125 mm; plochy štandard 4,0 x 100 mm; 6,5 x 150 mm; 8,0 x 150 mm; Phillips Ph0 x 75 mm; Ph1 x 100 mm; Ph2 x 125 mm

STANLEY	popis				Cena bez DPH	Cena s DPH
0-65-437	8 ks	X	6	3253560654375	44,96	53,95

FATMAX® 6-DIELNA SÚPRAVA SKRUTKOVÁČOV



STANLEY
FATMAX

- Ergonomické telo skrutkovača
- Farebné označenie typu skrutkovača
- Driek vyrobený z chróm-vanádiovej ocele

- Pieskovaný hrot
- Obsah súpravy: paralelný 3,5x75 mm; 4x100 mm; 5,5x125 mm; Ph0; Ph1; Ph2

STANLEY	popis				Cena bez DPH	Cena s DPH
FMHT0-62626	6 ks	X	6	3253560626266	25,96	31,15

FATMAX® 10-DIELNA SÚPRAVA IZOLOVANÝCH SKRUTKOVÁČOV



STANLEY
FATMAX

- Obsah súpravy: Plochý paralelný 2,5 x 50 mm; 3,5 x 75 mm; 5,5 x 150 mm; Phillips Ph0 x 75 mm; Ph1 x 100 mm; Ph2 x 125 mm; Pozidriv Pz0 x 75 mm; Pz1 x 100 mm; Pz2 x 125 mm; Volt-tester

STANLEY	popis				Cena bez DPH	Cena s DPH
FMHT62573-0	10 ks	X	1	3253561625732	52,46	62,95

FATMAX® 6-DIELNÉ SÚPRAVY IZOLOVANÝCH SKRUTKOVÁČOV



STANLEY
FATMAX

- 0-65-441 Plochý paralelný 2,5 x 50 mm; 3,5 x 75 mm; 5,5 x 150 mm; Phillips Ph1 x 100 mm; Ph2 x 125 mm; Volt-tester
- 0-65-443 Plochý paralelný 2,5 x 50 mm; 3,5 x 75 mm; 5,5 x 150 mm; Pozidriv Pz1 x 100 mm; Pz2 x 125 mm; Volt-tester

STANLEY	popis				Cena bez DPH	Cena s DPH
0-65-441	6 ks	X	6	3253560654412	27,46	32,95
0-65-443	6 ks	X	6	3253560654436	27,46	32,95

FATMAX® PARALELNÉ IZOLOVANÉ SKRUTKOVÁČE

STANLEY
FATMAX



- Veľký priemer rukoväte zaisťuje vyvinutie vysokého krútiaceho momentu pri skrutkovaní vrutov do dreva
- Výnimočne odolný polyamidový izolačný povlak drieku odoláva nárazom pri teplotách do -25°C a tiež proti predreniu a vlhkosti
- Ergonomicky tvarovaná rukoväť veľkého priemeru umožňuje vyvinutie vysokého krútiaceho momentu a jej zúžený kĺčok zase rýchlu a presnú prácu
- Na priemyselné použitie pri práci na zariadeniach pod napätím do 1000 V. Testované podľa EN60900:2004 – každý kus je testovaný na odolnosť proti napätiu 10 000 V

- Výrazné značenie uľahčuje voľbu správneho skrutkovača pre rôzne tvary hlavičiek skrutiek / vrutov
- Hladký zaoblený koniec rukoväte umožňuje rýchle pretáčanie v dlani
- Rukoväť s mäkkým gumovým povrchom – ideálna kombinácia pevného uchopenia a zníženia únavy pri práci
- Driek vyrobený z vysokoakostnej chróm-vanádiovej ocele umožňuje zaťaženie vysokým krútiacim momentom pri zníženom riziku štiepenia hrotu

STANLEY	popis				Cena bez DPH	Cena s DPH
0-65-410	paralelný 2,5 x 50 mm	X	6	3253560654108	4,92	5,90
0-65-411	paralelný 3,5 x 75 mm	X	6	3253560654115	5,29	6,35
0-65-412	paralelný 4 x 100 mm	X	6	3253560654122	5,71	6,85
0-65-413	paralelný 5,5 x 150 mm	X	6	3253560654139	5,71	6,85
1-65-410	paralelný 2,5 x 50 mm	-	6	3253561654107	4,92	5,90
1-65-411	paralelný 3,5 x 75 mm	-	6	3253561654114	5,29	6,35
1-65-412	paralelný 4 x 100 mm	-	6	3253561654121	5,71	6,85
1-65-413	paralelný 5,5 x 150 mm	-	6	3253561654138	5,71	6,85

Made in France

FATMAX® PHILLIPS IZOLOVANÉ SKRUTKOVÁČE

STANLEY
FATMAX

STANLEY	popis				Cena bez DPH	Cena s DPH
0-65-414	Ph 0 x 75 mm	X	6	3253560654146	5,29	6,35
0-65-415	Ph 1 x 100 mm	X	6	3253560654153	5,29	6,35
0-65-416	Ph 2 x 125 mm	X	6	3253560654160	5,71	6,85
1-65-414	Ph 0 x 75 mm	-	6	3253561654145	5,29	6,35
1-65-415	Ph 1 x 100 mm	-	6	3253561654152	5,29	6,35
1-65-416	Ph 2 x 125 mm	-	6	3253561654169	5,71	6,85

FATMAX® POZIDRIV IZOLOVANÉ SKRUTKOVÁČE

STANLEY
FATMAX

STANLEY	popis				Cena bez DPH	Cena s DPH
0-65-417	Pz 0 x 75 mm	X	6	3253560654177	5,29	6,35
0-65-418	Pz 1 x 100 mm	X	6	3253560654184	5,29	6,35
0-65-419	Pz 2 x 125 mm	X	6	3253560654191	5,71	6,85
1-65-417	Pz 0 x 75 mm	-	6	3253561654176	5,29	6,35
1-65-418	Pz 1 x 100 mm	-	6	3253561654183	5,29	6,35
1-65-419	Pz 2 x 125 mm	-	6	3253561654190	5,71	6,85

SÚPRAVY IZOLOVANÝCH SKRUTKOVČOV VDE

STANLEY



- Ergonomicky tvarovaná rukoväť
- Driek vyrobený z akostnej chróm-vanádovej ocele
- Výrazné značenie uľahčuje voľbu správneho skrutkovača pre rôzne tvary hlavičiek skrutiek / vrutov
- Na priemyselné použitie pri práci na zariadeniach pod napätím do 1000 V. Testované podľa EN60900:2004 - každý kus je testovaný na odolnosť voči napätiu 10000 V
- **STHT60030-0**: plochý 4 x 100 mm; Pz2 x 100 mm
- **STHT60031-0**: plochý 2,5 x 75 mm; 3,5 x 75 mm; 4 x 100 mm; 5,5 x 125 mm; Pozidriv Pz1 x 80 mm; Pz2 x 100 mm; volt-testér
- **STHT60032-0**: plochý 2,5 x 75 mm; 3,5 x 75 mm; 4 x 100 mm; 5,5 x 125 mm; 6,5 x 150 mm; Pozidriv Pz1 x 80 mm; Pz2 x 100 mm; Phillips Ph1 x 80 mm; Ph2 x 100 mm; Volt-tester

STANLEY	popis				Cena bez DPH	Cena s DPH
STHT60030-0	2-dielna súprava skrutkovačov VDE	X	10	3253560600303	8,50	10,20
STHT60031-0	7-dielna súprava skrutkovačov VDE	X	10	3253560600310	22,04	26,45
STHT60032-0	10-dielna súprava skrutkovačov VDE	X	6	3253560600327	29,79	35,75

CUSHIONGRIP PARALELNÉ SKRUTKOVÁČE

STANLEY

- Bimateriálová rukoväť na pohodlie a výborné ovládanie
- Driek z chróm-vanádiovkej ocele na zvýšenú odolnosť a životnosť skrutkovača
- Magnetický hrot
- Veľký priemer rukoväte umožňuje vyvinutie vysokého krútiaceho momentu

- Zúžená rukoväť s gumovým opláštením pre dokonalú kontrolu pri skrútkovaní
- Otvor na zavesenie
- Značenie typu hrotu pre ľahkú voľbu správneho typu a veľkosti skrutkovača



Made in France

STANLEY	popis				Cena bez DPH	Cena s DPH
0-64-923	2,5 x 75 mm	X	6	3253560649234	2,43	2,92
0-64-924	3 x 75 mm	X	6	3253560649241	2,43	2,92
1-64-923	2,5 x 75 mm	-	6	3253561649233	2,43	2,92
1-64-924	3 x 75 mm	-	6	3253561649240	2,43	2,92

CUSHIONGRIP PLOCHÉ SKRUTKOVÁČE

STANLEY



Made in France

STANLEY	popis				Cena bez DPH	Cena s DPH
0-64-916	5 x 100 mm	X	6	3253560649166	2,79	3,35
0-64-917	6,5 x 45 mm	X	6	3253560649173	2,79	3,35
0-64-919	6,5 x 150 mm	X	6	3253560649197	3,33	4,00
0-64-921	8 x 150 mm	X	6	3253560649210	3,75	4,50
0-64-922	10 x 200 mm	X	6	3253560649227	6,38	7,65
1-64-916	5 x 100 mm	-	6	3253561649165	2,79	3,35
1-64-917	6,5 x 45 mm	-	6	3253561649172	2,79	3,35
1-64-919	6,5 x 150 mm	-	6	3253561649196	3,33	4,00
1-64-921	8 x 150 mm	-	6	3253561649219	3,75	4,50

CUSHIONGRIP PHILLIPS® SKRUTKOVÁČE

STANLEY



Made in France

STANLEY	popis				Cena bez DPH	Cena s DPH
0-64-930	Ph0 x 60 mm	X	6	3253560649302	2,43	2,92
0-64-931	Ph1 x 45 mm	X	6	3253560649319	2,79	3,35
0-64-932	Ph1 x 75 mm	X	6	3253560649326	3,04	3,65
0-64-933	Ph1 x 150 mm	X	6	3253560649333	3,33	4,00
0-64-934	Ph2 x 45 mm	X	6	3253560649340	2,79	3,35
0-64-940	Ph2 x 100 mm	X	6	3253560649401	3,17	3,80
0-64-941	Ph2 x 150 mm	X	6	3253560649418	3,58	4,30
0-64-949	Ph3 x 150 mm	X	6	3253560649494	3,75	4,50
1-64-930	Ph0 x 60 mm	-	6	3253561649301	2,43	2,92
1-64-932	Ph1 x 75 mm	-	6	3253561649325	3,04	3,65
1-64-940	Ph2 x 100 mm	-	6	3253561649400	3,17	3,80

CUSHIONGRIP POZIDRIV® SKRUTKOVAČE

STANLEY



STANLEY	popis				Cena bez DPH	Cena s DPH
0-64-952	Pz0 x 60 mm	X	6	3253560649524	2,43	2,92
0-64-955	Pz1 x 75 mm	X	6	3253560649555	3,17	3,80
0-64-974	Pz2 x 100 mm	X	6	3253560649746	3,17	3,80
0-64-976	Pz3 x 150 mm	X	6	3253560649760	3,75	4,50
1-64-952	Pz0 x 60 mm	-	6	3253561649523	2,43	2,92
1-64-955	Pz1 x 75 mm	-	6	3253561649554	3,17	3,80
1-64-956	Pz2 x 45 mm	-	6	3253561649561	2,63	3,15
1-64-974	Pz2 x 100 mm	-	6	3253561649745	3,17	3,80

CUSHIONGRIP TORX® SKRUTKOVAČE

STANLEY



STANLEY	popis				Cena bez DPH	Cena s DPH
STHT0-65148	T10 x 80 mm	X	6	3253560651480	3,58	4,30
STHT0-65149	T15 x 80 mm	X	6	3253560651497	3,58	4,30
STHT0-65150	T20 x 120 mm	X	6	3253560651503	3,58	4,30
STHT0-65151	T25 x 120 mm	X	6	3253560651510	3,75	4,50
STHT0-65152	T27 x 120 mm	X	6	3253560651527	3,83	4,60
STHT0-65153	T30 x 120 mm	X	6	3253560651534	3,83	4,60
STHT0-65154	T40 x 120 mm	X	6	3253560651541	4,54	5,45

ESSENTIAL PARALELNÉ SKRUTKOVAČE

STANLEY



- Bimateriálová rukoväť na pohodlie pri práci
- Driek z Chróm-vanádiové ocele na zvýšenú odolnosť a životnosť skrutkovačov
- Otvor na zavesenie

STANLEY	popis				Cena bez DPH	Cena s DPH
STHT0-60358	3 x 75 mm	X	6	3253560603588	1,92	2,30
STHT0-60378	4 x 100 mm	X	6	3253560603786	2,25	2,70
STHT1-60358	3 x 75 mm	-	24	3253561603587	1,92	2,30
STHT1-60378	4 x 100 mm	-	24	3253561603785	2,25	2,70

ESSENTIAL PLOCHÉ SKRUTKOVAČE

STANLEY



STANLEY	popis				Cena bez DPH	Cena s DPH
STHT0-60389	5,5 x 150 mm	X	6	3253560603892	2,43	2,92
STHT0-60401	6,5 x 30 mm	X	6	3253560604011	2,43	2,92
STHT0-60413	6,5 x 150 mm	X	6	3253560604134	2,79	3,35
STHT1-60389	5,5 x 150 mm	-	24	3253561603891	2,43	2,92
STHT1-60401	6,5 x 30 mm	-	24	3253561604010	2,43	2,92
STHT1-60413	6,5 x 150 mm	-	24	3253561604133	2,79	3,35

ESSENTIAL PHILLIPS® SKRUTKOVÁČE

STANLEY



STANLEY	popis				Cena bez DPH	Cena s DPH
STHT0-60280	Ph0 x 50 mm	X	6	3253560602802	1,92	2,30
STHT0-60308	Ph1 x 100 mm	X	6	3253560603083	2,25	2,70
STHT0-60329	Ph2 x 30 mm	X	6	3253560603298	1,92	2,30
STHT0-60335	Ph2 x 100 mm	X	6	3253560603359	2,25	2,70
STHT1-60280	Ph0 x 50 mm	-	24	3253561602801	1,92	2,30
STHT1-60308	Ph1 x 100 mm	-	24	3253561603082	2,25	2,70
STHT1-60329	Ph2 x 30 mm	-	24	3253561603297	1,92	2,30
STHT1-60335	Ph2 x 100 mm	-	24	3253561603358	2,25	2,70

ESSENTIAL POZIDRIV® SKRUTKOVÁČE

STANLEY



STANLEY	popis				Cena bez DPH	Cena s DPH
STHT0-60273	Pz0 x 50 mm	X	6	3253560602734	1,92	2,30
STHT0-60274	Pz1 x 100 mm	X	6	3253560602741	2,25	2,70
STHT0-60275	Pz2 x 30 mm	X	6	3253560602758	1,92	2,30
STHT0-60276	Pz2 x 100 mm	X	6	3253560602765	2,25	2,70
STHT1-60273	Pz0 x 50 mm	-	24	3253561602733	1,92	2,30
STHT1-60274	Pz1 x 100 mm	-	24	3253561602740	2,25	2,70
STHT1-60275	Pz2 x 30 mm	-	24	3253561602757	1,92	2,30
STHT1-60276	Pz2 x 100 mm	-	24	3253561602764	2,25	2,70

SÚPRAVY SKRUTKOVÁČOV ESSENTIAL

STANLEY



- **STHT0-60208:** plochý 3 x 100 mm; 5,5 x 100 mm; 6,5 x 150 mm; Phillips Ph0 x 50 mm; Ph1 x 75 mm; Ph2 x 100 mm
- **STHT0-60209:** plochý 4 x 100 mm; 5,5 x 100 mm; 6,5 x 150 mm; 8 x 175 mm; Phillips Ph1 x 75 mm; Ph2 x 100 mm
- **STHT0-60210:** plochý 3 x 75 mm; 4 x 100 mm; 5,5 x 100 mm; 6,5 x 150 mm; 8 x 175 mm; Phillips Ph0 x 50 mm; Ph1 x 75 mm; Ph2 x 100 mm
- **STHT0-60211:** plochý 3 x 100 mm; 4 x 100 mm; 5,5 x 100 mm; 6,5 x 150 mm; 8 x 175 mm; Phillips Ph0 x 50 mm; Ph1 x 75 mm; Ph2 x 100 mm; Pozidriv Pz1 x 100 mm; Pz2 x 100 mm
- **STHT0-60212:** plochý 4 x 100 mm; 5,5 x 100 mm (2x); 6,5 x 150 mm; 8 x 175 mm; Phillips Ph1 x 75 mm; Ph2 x 100 mm; Pozidriv Pz1 x 100 mm; Pz2 x 100 mm; Torx T15 x 100 mm; T20 x 100 mm; T25 x 100 mm
- **STHT0-60213:** plochý 2,5 x 50 mm; 3 x 75 mm (2x); 4 x 100 mm (2x); 5,5 x 100 mm (2x); 6,5 x 150 mm (2x); 8 x 175 mm; Phillips Ph0 x 50 mm; Ph1 x 75 mm; Ph2 x 100 mm (2x); Pozidriv Pz1 x 100 mm; Pz2 x 100 mm (2x); Torx T10 x 100 mm; T15 x 100 mm; T20 x 100 mm
- **STHT0-60214:** Torx T10 x 100 mm; T15 x 100 mm; T20 x 100 mm; T25 x 100 mm; T30 x 150 mm; T40 x 150 mm

STANLEY	popis				Cena bez DPH	Cena s DPH
STHT0-60208	6-dielna súprava skrutkovačov	X	6	3253560602086	11,38	13,65
STHT0-60209	6-dielna súprava skrutkovačov	X	6	3253560602093	13,13	15,75
STHT0-60210	8-dielna súprava skrutkovačov	X	6	3253560602109	15,96	19,15
STHT0-60211	10-dielna súprava skrutkovačov	X	4	3253560602116	18,46	22,15
STHT0-60212	12-dielna súprava skrutkovačov	X	4	3253560602123	22,46	26,95
STHT0-60213	20-dielna súprava skrutkovačov	X	4	3253560602130	33,71	40,45
STHT0-60214	6-dielna súprava skrutkovačov Torx	X	6	3253560602147	13,13	15,75

57-DIELNA SÚPRAVA SKRUTKOAČOV, BITOV A HLAVÍC

STANLEY



- Obsah súpravy: plochý štandard 6x38 mm; 5x75 mm; 6x100 mm; 8x150 mm; Ph2x38 mm; Ph1x75 mm; Ph2x100 mm; Ph3x150 mm; 50mm multibitový skrutkovač; presné skrutkovače: plochý 2x50 mm; 2,5x50 mm; 3x50 mm; Ph00x50 mm; Ph0x50 mm; Ph0x50 mm; Torx T6x50 mm; T8x50 mm; 19-dielna súprava bitov (25 mm); súprava hlavíc 1/4" 4 - 13 mm; súprava hlavíc 1/4" (v palcoch); magnetický adaptér; plastový držiak

STANLEY	popis				Cena bez DPH	Cena s DPH
STHT0-62143	57 ks	X	1	3253560621438	29,13	34,95

48-DIELNA SÚPRAVA SKRUTKOAČOV, BITOV A HLAVÍC

STANLEY



- Obsah súpravy: plochý štandard 6x38 mm; 3x75 mm; 5x100 mm; 6x150 mm; 8x150 mm; Ph0x75 mm; Ph1x75 mm; Ph2x38 mm; Ph2x100 mm; Ph3x150 mm; Torx T10x100 mm; T20x100 mm; multibitový skrutkovač; presné skrutkovače: plochý 2,5x50 mm; 3x50 mm; 3,5x50 mm; Ph00x50 mm; Ph0x50 mm; Torx T6x50 mm; T8x50 mm; 20-dielna súprava bitov (25 mm); súprava hlavíc 1/4" 5 - 13 mm; súprava hlavíc 1/4" (v palcoch); nylonové púzdro

STANLEY	popis				Cena bez DPH	Cena s DPH
STHT0-70887	48 ks	X	1	3253560708870	25,96	31,15

34-DIELNA SÚPRAVA NÁSDCOV S BITMI

STANLEY



- Obsah súpravy: multibitový skrutkovač; 33-dielna súprava bitov (25 mm): Ph0; Ph1 (2x); Ph2 (2x); Ph3; plochý 3; 3,5; 4,5; 5; 5,5; 6; 7 mm; Torx T5; T6; T7; T8; T10; T15; T20; T25; T27; T30; T40; šesthranné 1/16"; 5/64"; 3/32"; 1/8"; 5/32"; 3/16"; 1/4"; 5/16"; 9/32"

STANLEY	popis				Cena bez DPH	Cena s DPH
STHT0-70885	34 ks	X	12	3253560708856	12,29	14,75

CUSHIONGRIP 10-DIELNE SÚPRAVY SKRUTKOAČOV

STANLEY



- 2-65-005 plochý štandard 3,0x75 mm; 5,0x100 mm; 6,5x45 mm; 6,5x150 mm; 8,0x150 mm; Phillips Ph0x60 mm; Ph1x75 mm; Ph2x45 mm; Ph2x100 mm; Ph3x150 mm
- 2-65-014 plochý štandard 3,0x75 mm; 5,0x100 mm; 6,5x45 mm; 6,5x150 mm; 8,0x150 mm; Pozidriv Pz0x60 mm; Pz1x75 mm; Pz2x45 mm; Pz2x100 mm; Pz3x150 mm



Made in France

STANLEY	popis				Cena bez DPH	Cena s DPH
2-65-005	10 ks, Phillips	X	1	3253562650054	29,79	35,75
2-65-014	10 ks, Pozidriv	X	1	3253562650146	29,79	35,75



CUSHIONGRIP 8-DIELNA SÚPRAVA SKRUTKOVÁČOV



STANLEY

- Obsah súpravy: plochý štandard 3,0x75 mm; 5,0x100 mm; 6,5x45 mm; 6,5x150 mm; Phillips Ph0x60 mm; Ph1x75 mm; Ph2x45 mm; Ph2x150 mm

Made in France

STANLEY	popis				Cena bez DPH	Cena s DPH
0-65-011	8 ks	X	1	3253560650117	19,88	23,85



CUSHIONGRIP 4-DIELNA SÚPRAVA SKRUTKOVÁČOV



STANLEY

- Obsah súpravy: plochý paralelný 6,5x200 mm; plochý štandard 5,0x100 mm; Phillips Ph1x75 mm; Ph2x150 mm

Made in France

STANLEY	popis				Cena bez DPH	Cena s DPH
0-65-013	4 ks	X	1	3253560650131	11,71	14,05



CUSHIONGRIP 3-DIELNA SÚPRAVA SKRUTKOVÁČOV



STANLEY

- Obsah súpravy: plochý paralelný 3,0x65 mm; plochý štandard 5,0x100 mm; Phillips Ph2x100 mm

Made in France

STANLEY	popis				Cena bez DPH	Cena s DPH
0-65-012	3 ks	X	1	3253560650124	8,50	10,20

FATMAX® SPEED DRIVE SKRUTKOVÁČ

2X
FASTER

STANLEY
FATMAX



- Ráčňový Speed-Drive mechanizmus umožňujúci až 2x rýchlejšiu prácu
- Bimateriálová rukoväť na vyšší komfort pri práci
- Držiak bitov s Locking systémom
- Integrovaný zásobník na bity
- Dodáva sa vrátane 3 obojstranných bitov: PH1/PH2-PZ1/PZ2-plochý 4/5,5 mm





STANLEY	popis				Cena bez DPH	Cena s DPH
FMHT62692-0	-	X	4	5054905295615	24,96	29,95

FATMAX® LED SKRUTKOVÁČ S 12 BITMI



STANLEY
FATMAX

- Ráčňový mechanizmus so 40 zubami, ktorý poskytuje veľký krútiaci moment
- 3-polohová ráčňa: doľava, doprava, uzamknutá
- 2 LED diódy, 3,5 lumen
- Súprava obsahuje: plochý 5; 6,5; 8 mm, PH 1; 2; 3, Pz 1; 2; 3, T10; T15; T20

STANLEY	popis				Cena bez DPH	Cena s DPH
FMHT0-62689	-	X	6	3253560626891	17,04	20,45

FATMAX® RÁČŇOVÝ SKRUTKOVÁČ S PIŠTOLOVOU RUKOVÄŤOU S 12 BITMI



STANLEY
FATMAX

- Ráčňový mechanizmus so 40 zubami, ktorý poskytuje veľký krútiaci moment
- 3-polohová ráčňa: doľava, doprava, uzamčená

- Súprava obsahuje: plochý 5; 6,5; 8 mm, PH 1; 2; 3, Pz 1; 2; 3, T 10; 15; 20

STANLEY	popis				Cena bez DPH	Cena s DPH
FMHT0-62691	-	X	6	3253560626914	18,46	22,15

STANLEY® MULTIBITOVÉ SKRUTKOVÁČE



STANLEY

0-66-358

0-66-357

- Magnet držiaci bity v drieku
- Odnímateľné viečko rukoväte
- Rukoväť z odolného ABS
- Úložný priestor na bity v rukoväti
- 66-357: Skrutkovač + Phillips Ph1 a Ph2, Pozidriv Pz1 a Pz2 a ploché 4,5 a 6 mm

- 66-358: Ráčňový skrutkovač (s možnosťou zablokovania) + Phillips Ph1 a Ph2, Pozidriv Pz1 a Pz2 a ploché 4,5 a 6 mm

STANLEY	popis				Cena bez DPH	Cena s DPH
0-66-357	7-dielna	X	3	3253560663575	5,71	6,85
0-66-358	7-dielna	X	3	3253560663582	7,38	8,85

VIACBITOVÝ RÁČŇOVÝ SKRUTKOVÁČ + 10 BITOV



STANLEY

- Prepínací ráčňový mechanizmus s možnosťou zablokovania
- Trojhranná bimateriálna rukoväť s vrúbkovaním na pohodlné držanie
- Úložný systém na bity s pružinovým mechanizmom na ľahký prístup

- Magnet držiaci bity v drieku umožňuje ich rýchlu výmenu
- Bity: Plochý 5,0 mm; 6,5 mm; Phillips Ph1; Ph2; Pozidriv Pz1; Pz2; TORX T10; T15; Robertson S1; S2

STANLEY	popis				Cena bez DPH	Cena s DPH
0-68-010	ráčňový skrutkovač + 10 bitov	X	6	3253560680107	13,88	16,65

6-DIELNA SÚPRAVA PRESNÝCH SKRUTKOVÁČOV



STANLEY

- Chróm-vanádiové, čierne drieki s kaleným hrotom (53 HRC)
- Bimateriálne ergonomické rukoväte na presné a pohodlné ovládanie

- Praktické plastové púzdro
- Obsah súpravy: plochý paralelný 1,4; 2,0; 2,4; 3,0 mm; Phillips Ph0; Ph1

STANLEY	popis				Cena bez DPH	Cena s DPH
0-66-052	6 ks	X	6	76174660524	4,54	5,45

6-DIELNA SÚPRAVA HODINÁRSKYCH SKRUTKOVÁČOV



STANLEY

- Skrutkovače s niklovanou vrúbkovanou rukoväťou a rotačnou hlavnicou
- Rukoväte umožňujú ovládanie končekmi prstov so zaprením rotačnej hlavice do dlane

- Obsah súpravy: plochý paralelný 1,4; 2,0; 2,4; 3,0 mm; Pozidriv Pz0; Pz1

STANLEY	popis				Cena bez DPH	Cena s DPH
1-66-039	6 ks	X	6	3253561660399	6,38	7,65

SÚPRAVY BITOV

1/4" 39-DIELNA SÚPRAVA BITOV A HLAVÍC S MINI RÁČŇOU

STANLEY • Bity dĺžky 25 mm



• Zloženie súpravy: ploché 4; 5,5; 6,5; 8 mm; Phillips Ph1; Ph2; Ph3; Pozidriv Pz1; Pz2; Pz3; imbus 3; 4; 5; 6 mm; TORX T8; T10; T15; T20; T25; T27; T30; T40; TORX s otvorom TT10; TT15; TT20; TT25; TT27; TT30; TT40; 60mm upínací držiak bitov; adaptér 1/4" HexM x 1/4" HexF; 1/4" HexF mini ráčňa

STANLEY	popis				Cena bez DPH	Cena s DPH
1-13-906	39 ks	-	10	3253561139062	24,96	29,95

1/4" 39-DIELNA SÚPRAVA BITOV A HLAVÍC S RÁČŇOVÝM KLÚČOM

STANLEY • Bity dĺžky 25 mm



• Zloženie súpravy: 1/4" 6-hranné hlavice 6; 7; 8; 10; 11; 12; 13 mm; bity ploché 4; 4,5; 6,5; 8 mm; Phillips Ph1; Ph2; Ph3; Pozidriv Pz1; Pz2; Pz3; imbus 3; 4; 5; 6 mm; TORX T8; T10; T15; T20; T25; T27; T30; T40; TORX s otvorom TT10; TT15; TT20; TT25; TT27; TT30; TT40; 60mm upínací držiak bitov; adaptér 1/4" HexM x 1/4" M; ráčňový očkový kľúč; 1/4" x 1/4"

STANLEY	popis				Cena bez DPH	Cena s DPH
1-13-907	39 ks	-	10	3253561139079	24,96	29,95

1/4" 32-DIELNA SÚPRAVA BITOV S MINI RÁČŇOU

STANLEY • Bity dĺžky 25 mm



• Zloženie súpravy: ploché 4; 5,5; 6,5; 8 mm; Phillips Ph1; Ph2; Ph3; Pozidriv Pz1; Pz2; Pz3; imbus 3; 4; 5; 6 mm; TORX T8; T10; T15; T20; T25; T27; T30; T40; TORX s otvorom TT10; TT15; TT20; TT25; TT27; TT30; TT40; 60mm upínací držiak bitov; adaptér 1/4" HexM x 1/4" HexF; 1/4" HexF mini ráčňa

STANLEY	popis				Cena bez DPH	Cena s DPH
1-13-904	32 ks	-	10	3253561139048	22,46	26,95

1/4" 61-DIELNA SÚPRAVA BITOV**STANLEY** • Bity dĺžky 25 mm

- Zloženie súpravy: ploché 4; 4,5; 5,5; 6; 6,5; 8 mm; Phillips Ph0; Ph1; Ph2(2 x); Ph3(2 x); Ph4(2 x); Pozidriv Pz0; Pz1; Pz2(2 x); Pz3(2 x); Pz4; TORX T10; T15; T20; T25; T27; T30; TORX s otvorom: TT10(3 x); TT15(3 x); TT20(6 x); TT25(3 x); TT30(3 x); TT40(3 x); imbus 2(3 x); 3(6 x); 4; 5; 8 mm; 60mm upínací držiak bitov 1/4" HexM x 1/4" HexF

STANLEY	popis				Cena bez DPH	Cena s DPH
1-13-902	61 ks	-	10	3253561139024	18,79	22,55

1/4" 31-DIELNA SÚPRAVA BITOV**STANLEY** • Bity dĺžky 25 mm

- Zloženie súpravy: ploché 4; 4,5; 5,5 mm; Phillips Ph1; Ph2; Ph3; Pozidriv Pz1; Pz2; Pz3; TORX T10; T15; T20(2 x); T25(2 x); T27(2 x); T30(2 x); T40; TORX s otvorom TT10; TT15; TT20; TT25; TT30; imbus 3; 4; 5; 6 mm; adaptér 1/4"HexM x 1/4"M; 60mm upínací držiak bitov 1/4"HexM x 1/4"Hex

STANLEY	popis				Cena bez DPH	Cena s DPH
1-13-903	31 ks	-	6	3253561139031	15,25	18,30

1/4" 19-DIELNA SÚPRAVA BITOV**STANLEY** • Bity dĺžky 25 mm

- Zloženie súpravy: ploché 4,5; 5,5; 6,5 mm; Phillips Ph1; Ph2; Ph3; Pozidriv Pz1; Pz2; Pz3; TORX T10; T15; T20; T25; T30; T40; imbus 3; 4; 5 mm; 60mm magnetický držiak bitov 1/4"HexM x 1/4"HexF

STANLEY	popis				Cena bez DPH	Cena s DPH
1-13-901	19 ks	-	6	3253561139017	8,83	10,60

25-DIELNA SÚPRAVA RÁČŇOVÉHO SKRUTKOVÁČA S PIŠTOĽOVOU RUKOVÄŤOU**STANLEY** • Ráčňový skrutkovač s pištoľovou rukoväťou
• V praktickom kufříku

- Súprava bitov a predĺžených hlavíc



STANLEY	popis				Cena bez DPH	Cena s DPH
0-63-022	25 ks	X	2	3253560630225	21,04	25,25

40-DIELNA SÚPRAVA RÁČŇOVÉHO SKRUTKOVÁČA S PIŠTOĽOVOU RUKOVÄŤOU

STANLEY



- Ráčňový skrutkovač s pištoľovou rukoväťou
- V praktickom kufríku

- Súprava bitov a predĺžených hlavíc

STANLEY	popis				Cena bez DPH	Cena s DPH
0-63-038	40 ks	X	2	3253560630386	28,29	33,95

10-DIELNE SÚPRAVY BITOV

STANLEY



- Súpravy 9 bitov a magnetického držača v plastovom puzdre

- Vyrobené z kalenej a temperovanej ocele, presne frézované

STANLEY	popis				Cena bez DPH	Cena s DPH
1-68-724	10 ks: Ph 2; Pz 1, 2, 3; TORX T10, T15, T20, T25, T30 + magnetický držák bitov	X	1	3253561687242	7,38	8,85
1-68-734	10 ks: Ph 1, 2, 3; Pz 1, 2, 3; plochý 0,6 x 4,5; 1,0 x 5,5; 1,2 x 6,5 mm + magnetický držák bitov	X	1	3253561687341	7,38	8,85

7-DIELNE SÚPRAVY BITOV

STANLEY



- Súpravy 6 bitov a magnetického držača v rotačnom plastovom puzdre

- Vyrobené z kalenej a temperovanej ocele, presne frézované

STANLEY	popis				Cena bez DPH	Cena s DPH
1-68-735	6 ks: Ph 0, 1, 2; plochý 0,6 x 4,5; 1 x 5,5; 1,2 x 6,5 mm	X	1	3253561687358	6,67	8,00
1-68-737	6 ks: Ph 1, 2; Pz: 1, 2; plochý 0,8 x 5; 1,2 x 6,5 mm	X	1	3253561687372	6,67	8,00
1-68-738	6 ks: Pz 0, 1, 2; plochý 0,6 x 4,5; 1 x 5,5; 1,2 x 6,5 mm	X	1	3253561687389	6,67	8,00
1-68-739	6 ks: TORX T10, T15, T20, T25, T30, T40	X	1	3253561687396	6,67	8,00

ADAPTÉR NA HLAVICE

STANLEY



- 1/4" HexM x 1/4" M adaptér na hlavice, dĺžka 50 mm

STANLEY	popis				Cena bez DPH	Cena s DPH
1-13-649	50 mm	-	1	3253561136498	2,63	3,15

MAGNETICKÝ DRŽIAK BITOV, 5 KS

STANLEY



- 60mm upínací držák bitov 1/4" HexM x 1/4" HexF

STANLEY	popis				Cena bez DPH	Cena s DPH
1-68-733	60 mm	-	1	3253561687334	24,13	28,95

INŠTALATÉRSKE NÁRADIE

NASTAVITEĽNÉ REZAČKY RÚROK

STANLEY

- Možnosť nastavenia rezačky obsahuje celý rad priemerov rúrok
- Odolné kovové telo rezačky
- Vodiace kolieska zaručujú presný a čistý rez
- Vymeniteľný rezný kotúč
- Pri 0-70-448 náhradný kotúč v rukoväti

70-448



70-447



70-449

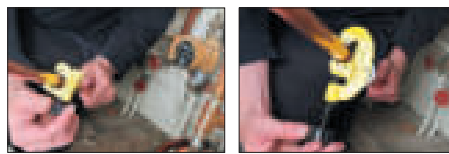

STANLEY	popis				Cena bez DPH	Cena s DPH
0-70-447	Ø 3 - 22 mm	X	6	3253560704476	13,13	15,75
0-70-448	Ø 3 - 30 mm	X	6	3253560704483	16,63	19,95
0-70-449	náhradný rezný kotúč 2 ks	X	10	3253560704490	7,08	8,50

REZAČKA NA PLASTOVÉ RÚRY

STANLEY

- Na rezanie plastových rúrok až do priemeru 28 mm
- Ostrie noža z nerezovej ocele s vysokou presnosťou
- Ergonomická rukoväť zaručuje maximálny pákový efekt
- Univerzálna rezačka na prácu s plastovými rúrami, záhradnými hadicami, elektrickými vodičmi a pod.



STANLEY	popis				Cena bez DPH	Cena s DPH
0-70-450	-	X	6	3253560704506	19,54	23,45

PEVNÝ KLÚČ PRE INŠTALATÉROV

STANLEY

- Vhodné na uťahovanie matíc, pripevňovanie kohútikov k umyvadlám alebo drezom s obmedzeným prístupom
- Ocelová rukoväť zaisťuje vysokú odolnosť
- Vhodné pre matice 1/2" BSP a 3/4" BSP



STANLEY	popis				Cena bez DPH	Cena s DPH
0-70-454	-	X	6	3253560704544	16,63	19,95

OHYB RÚROK

STANLEY



- Profesionálny ohyb medených rúrok s priemerom 15 a 22 mm
- Dlhé ramená zaručujú veľký pákový efekt a jednoduché použitie
- Presné profily a vodidlá pre ohýbanie bez akýchkoľvek deformácií

- Štvorhranné odliatky umožňujú upnutie ohybu do zveráka
- Oceľové ramená a tvrdené kladky zaručujú odolnosť

STANLEY	popis				Cena bez DPH	Cena s DPH
0-70-452	Ø 15 a 22 mm	X	2	3253560704520	106,63	127,95

MINIOHYB NA RÚRKY

STANLEY



- Umožňuje ohýbanie medených rúrok s priemerom 6, 8 a 10 mm
- Telo ohybu a rukoväte sú odlievané pod tlakom

- Vrúbkovanie rukoväte uľahčuje úchop
- Označenie uhlov zaručuje presné nastavenie uhla ohybu

STANLEY	popis				Cena bez DPH	Cena s DPH
0-70-451	Ø 6, 8 a 10 mm	X	6	3253560704513	31,63	37,95

SÚPRAVY HLAVÍC A PRÍSLUŠENSTVA

RÁČNE S BIMATERIÁLNOU RUKOVÄŤOU, 72 ZUBOV

STANLEY

Zaisťovací mechanizmus hlavice na ovládacom štvorhrane

Ergonomická bimateriálna rukoväť



Ráčňový mechanizmus so 72 zubmi (5° spätný chod ráčne)

Prepínacia páčka: po prepnutí ukazuje v smere záberu ráčne

STANLEY	popis				Cena bez DPH	Cena s DPH
STMT82663-0	1/4"	X	1	3253560826635	14,13	16,95
STMT82664-0	3/8"	X	1	3253560826642	17,71	21,25
STMT82665-0	1/2"	X	1	3253560826659	19,54	23,45

SÚPRAVY RÁČIEN S 12-HRANNÝMI HLAVICAMI

STANLEY



- Profesionálna ráčňa s prepínacou páčkou, aretáciou a bimateriálnou rukoväťou
- 72 zubov, 5° spätný krok
- Chrómovaný, leštený povrch hlavíc
- STMT82666-0: 1/4" ráčňa, 10x 1/4" 12-hranné hlavice (5,5 - 14 mm)

- STMT82670-0: 3/8" ráčňa, 10x 3/8" 12-hranné hlavice (8 - 17 mm)
- STMT82671-0: 1/2" ráčňa, 9x 1/2" 12-hranné hlavice (13 - 24 mm)

STANLEY	popis				Cena bez DPH	Cena s DPH
STMT82666-0	1/4"	X	1	3253560826666	18,46	22,15
STMT82670-0	3/8"	X	1	3253560826703	25,96	31,15
STMT82671-0	1/2"	X	1	3253560826710	31,21	37,45

FATMAX® RÁČNE S BIMATERIÁLNOU RUKOVÄŤOU, 120 ZUBOV

STANLEY FATMAX

Zaisťovací mechanizmus hlavice na ovládacom štvorhrane

Ergonomická bimateriálna rukoväť



Ráčňový mechanizmus s dvojitou západkou a 120 zubmi (3° spätný chod ráčne)

Prepínacia páčka: po prepnutí ukazuje v smere záberu ráčne

STANLEY	popis				Cena bez DPH	Cena s DPH
FMMT82676-0	1/4"	X	1	3253560826765	21,54	25,85
FMMT82677-0	3/8"	X	1	3253560826772	25,96	31,15
FMMT82678-0	1/2"	X	1	3253560826789	27,46	32,95

FATMAX® SÚPRAVY RÁČIEN S 12-HRANNÝMI HLAVICAMI A BITMI



STANLEY FATMAX



- Profesionálna ráčňa s prepínacou páčkou, aretáciou a bimateriálnou rukoväťou
- 120 zubov, 3° spätný krok
- Hlavica s chrómovaným matným povrchom
- FMMT82679-0: 1/4" ráčňa, 10x 1/4" 12-hranné hlavice (5,5 - 14 mm), 1/4" adaptér na bity, súprava bitov (3,5; 4,5; 8; TT15; TT20; TT25; TT30; Ph0; Ph1; Ph2)

- FMMT82680-0: 3/8" ráčňa, 10x 3/8" 12-hranné hlavice (8 - 17 mm), 3/8" adaptér na bity, súprava bitov (3,5; 4,5; 8; TT15; TT20; TT25; TT30; Ph0; Ph1; Ph2)
- FMMT82681-0: 1/2" ráčňa, 9x 1/2" 12-hranné hlavice (13 - 24 mm), 1/2" adaptér na bity, súprava bitov (3,5; 4,5; 8; TT15; TT20; TT25; TT30; Ph0; Ph1; Ph2)

STANLEY	popis				Cena bez DPH	Cena s DPH
FMMT82679-0	1/4"	X	1	3253560826796	33,71	40,45
FMMT82680-0	3/8"	X	1	3253560826802	37,58	45,10
FMMT82681-0	1/2"	X	1	3253560826819	44,96	53,95

1/4" 37-DIELNA SÚPRAVA HLAVÍC

STANLEY



- 12 x 1/4" 6-hranná hlavica 4 - 14 mm
- 1/4" ráčňa, 72 zubov
- 1/4" predlžovací násadec 75 mm
- 1/4" adaptér na bity
- Súprava bitov: Pz1; Pz2; Pz3; Ph1; Ph2; Ph3; Hex 3; 4; 5; 6; 7 mm; T10; T15; T20; T25; T27; T30; T40; plochý 4; 5; 6; 7 mm
- 6-hranné hlavice s chrómovaným lešteným povrchom
- Odolný kufřík s plastovou prackou



STANLEY	počet ks				Cena bez DPH	Cena s DPH
STMT82672-0	37 ks	-	1	3253560826727	32,29	38,75

1/4" 38-DIELNA SÚPRAVA HLAVÍC

STANLEY



- 1/4" ráčňa, 72 zubov
- 10x 1/4" 6-hranná hlavica 5,5 - 14 mm
- 1/4" predlžovacie násadce 75 a 150 mm
- 1/4" adaptér na bity, kardan, násadec s rukoväťou
- 22-dielna súprava 1/4" bitov: PZ1-PZ2-PZ3 - PH1-PH2-PH3 - HEX 3-4-5-6-7 - Torx10-15-20-25-27-30-40 - Plochý 4-5-6-7 mm



STANLEY	počet ks				Cena bez DPH	Cena s DPH
STMT82828-1	38 ks	-	1	3253561828287	42,88	51,45

1/4" 48-DIELNA SÚPRAVA HLAVÍC FATMAX®

STANLEY FATMAX



- 1/4" ráčňa, 120 zubov
- 12x 1/4" 6-hranná hlavica 4 - 14 mm
- 1/4" predlžovacie násadce 75 a 150 mm
- 1/4" adaptér na bity, kardan, násadec s rukoväťou
- 30-dielna súprava 1/4" bitov



STANLEY	počet ks				Cena bez DPH	Cena s DPH
FMMT98101-0	48 ks	-	1	3253560981013	54,96	65,95

1/4" 42-DIELNA SÚPRAVA HLAVÍC FATMAX®

STANLEY FATMAX



- 13 x 1/4" 6-hranná hlavica 4 - 14 mm
- 1/4" ráčňa, 120 zubov
- 1/4" predlžovací násadec 75 a 150 mm
- 1/4" adaptér na bity, kardan, vrátidlo, násadec s rukoväťou
- Súprava bitov: Pz1; Pz2; Pz3; Ph1; Ph2; Ph3; Hex 3; 4; 5; 6; 7 mm; T10; T15; T20; T25; T27; T30; T40; plochý 4; 5; 6; 7 mm
- 6-hranné hlavice s chromovaným matným povrchom
- Odolný kufřík s kovovou prackou



STANLEY	počet ks				Cena bez DPH	Cena s DPH
FMMT82683-1	42 ks	-	1	3253561826832	60,79	72,95

3/8" 45-DIELNA SÚPRAVA HLAVÍC**STANLEY**

- 3/8" ráčňa, 72 zubov
- 14x 3/8" 6-hranná hlavica 8 - 22 mm
- 3/8" predlžovacie násadce 75 a 125 mm
- 3/8" adaptér na bity, kardan, násadec s rukoväťou
- 3/8" hlavica na sviečky 16 a 21 mm
- 22-dielna súprava 1/4" bitov: PZ1-PZ2-PZ3 – PH1-PH2-PH3 – HEX 3-4-5-6-7 – Torx10-15-20-25-27-30-40 – Plochý 4-5-6-7 mm



STANLEY	počet ks				Cena bez DPH	Cena s DPH
STMT82829-1	45 ks	-	1	3253561828294	60,79	72,95

3/8" 49-DIELNA SÚPRAVA HLAVÍC FATMAX®**STANLEY
FATMAX**

- 17 x 3/8" 6-hranná hlavica 8 - 24 mm
- 3/8" ráčňa, 120 zubov
- 3/8" predlžovacie násadce 75 a 150 mm
- 3/8" adaptér na bity, kardan, vrátidlo, násadec s rukoväťou
- 3/8" hlavica na sviečky 16 a 21 mm
- Súprava bitov: Pz1; Pz2; Pz3; Ph1; Ph2; Ph3; Hex 3; 4; 5; 6; 7 mm; T10; T15; T20; T25; T27; T30; T40; plochý 4; 5; 6; 7 mm
- 6-hranné hlavice s chrómovaným matným povrchom
- Odolný kufřík s kovovou prackou



STANLEY	počet ks				Cena bez DPH	Cena s DPH
FMMT82684-1	49 ks	-	1	3253561826849	89,96	107,95

1/2" 24-DIELNA SÚPRAVA HLAVÍC**STANLEY**

- 1/2" ráčňa, 72 zubov
- 20x 1/2" 6-hranná hlavica 8 - 32 mm
- 1/2" predlžovacie násadce 75 a 250 mm
- 1/2" univerzálny kardan
- 10x očkoplochý kľúč: 8-10-11-12-13-14-16-17-18-19 mm

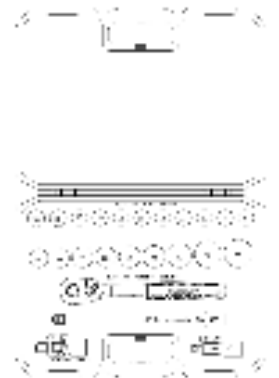

STANLEY	počet ks				Cena bez DPH	Cena s DPH
STMT82830-1	24 ks	-	1	3253561828300	71,46	85,75

1/2" 26-DIELNA SÚPRAVA HLAVÍC FATMAX®



STANLEY
FATMAX

- 21 x 1/2" 6-hranná hlavica 8 - 34 mm
- 1/2" ráčňa, 120 zubov
- 1/2" predlžovacie násadce 75 a 250 mm
- 1/2" kardan, násadec na vrátidlo
- 6-hranné hlavice s chrómovaným matným povrchom
- Odolný kufřík s kovovou prackou

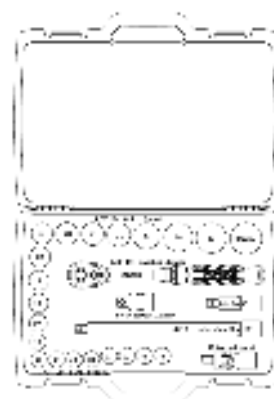

STANLEY	počet ks				Cena bez DPH	Cena s DPH
FMMT82685-1	26 ks	-	1	3253561826856	103,29	123,95

1/4" A 1/2" 72-DIELNA SÚPRAVA HLAVÍC

STANLEY

- 10 x 1/4" 6-hranná hlavica 5,5 - 14 mm
- 9 x 1/4" 6-hranná predĺžená hlavica 6 - 14 mm
- 1/4" ráčňa, 72 zubov
- 1/4" predlžovacie násadce 75 a 150 mm
- 1/4" adaptér na bity, kardan
- Súprava bitov: Pz1; Pz2; Pz3; Ph1; Ph2; Ph3; Hex 3; 4; 5; 6; 7 mm; T10; T15; T20; T25; T27; T30; T40; plochý 4; 5; 6; 7 mm
- 19 x 1/2" 6-hranná hlavica 8 - 32 mm
- 1/2" ráčňa, 72 zubov
- 1/2" hlavica na sviečky 16 a 21 mm
- 1/2" predlžovací násadce 75 a 250 mm
- 1/2" kardan
- 6-hranné hlavice s chrómovaným lešteným povrchom
- Odolný kufřík s plastovými prackami

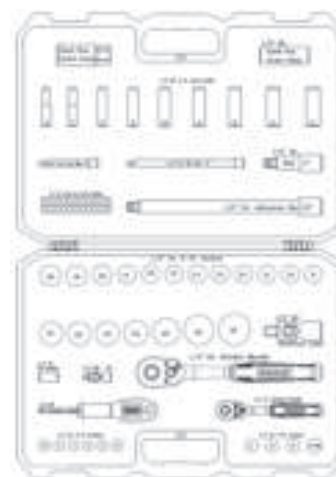

STANLEY	počet ks				Cena bez DPH	Cena s DPH
STMT82831-1	72 ks	-	1	3253561828317	99,96	119,95

1/4" A 1/2" 41-DIELNA SÚPRAVA HLAVÍC

STANLEY

- 1/4" ráčňa, 72 zubov
- 10x 1/4" 6-hranná hlavica 5,5 - 14 mm
- 1/4" predlžovacie násadce 75 a 150 mm
- 1/4" univerzálny kardan
- 1/2" ráčňa, 72 zubov
- 13x 1/2" 6-hranná hlavica 10 - 24 mm
- 1/2" predlžovacie násadce 75 a 250 mm
- 1/2" univerzálny kardan
- 10x očkoplochý kľúč: 8-10-11-12-13-14-16-17-18-19 mm

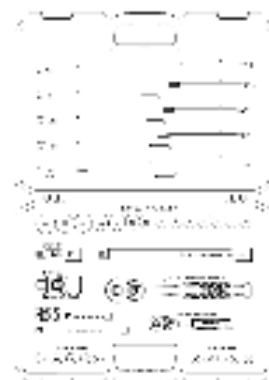

STANLEY	počet ks				Cena bez DPH	Cena s DPH
STMT82832-1	41 ks	-	1	3253561828324	103,29	123,95

1/4" A 1/2" 81-DIELNA SÚPRAVA HLAVÍC FATMAX®

STANLEY
FATMAX

- 13 x 1/4" 6-hranná hlavica 4 - 14 mm
- 11 x 1/4" 6-hranná predĺžená hlavica 4 - 14 mm
- 1/4" ráčňa, 120 zubov
- 1/4" predĺžovacie násadce 75 a 150 mm
- 1/4" adaptér na bity, kardan, vrátidlo, násadec s rukoväťou
- Súprava bitov: Pz1; Pz2; Pz3; Ph1; Ph2; Ph3; Hex 3; 4; 5; 6; 7 mm; T10; T15; T20; T25; T27; T30; T40; plochý 4; 5; 6; 7 mm
- 21 x 1/2" 6-hranná 8 - 34 mm
- 1/2" ráčňa, 120 zubov
- 1/2" hlavica na sviečky 16 a 21 mm
- 1/2" predĺžovacie násadce 75 a 125 mm
- 1/2" kardan, násadec na vrátidlo, násadec s rukoväťou
- 6-hranné hlavice s chrómovaným matným povrchom
- Odolný kufrik s kovovou prackou



STANLEY	počet ks				Cena bez DPH	Cena s DPH
FMMT82826-1	81 ks	-	1	3253561828263	142,46	170,95

1/4" 6-HRANNÉ HLAVICE

STANLEY

- Kované z chróm-vanádovej ocele

- MaxiDrive profil na lepší prenos krútiaceho momentu na maticu



STANLEY	popis				Cena bez DPH	Cena s DPH
STMT86111-0	1/4" 6-hr. hlavica 5,5 mm	X	12	3253560861117	0,88	1,05
STMT86103-0	1/4" 6-hr. hlavica 6 mm	X	12	3253560861032	0,88	1,05
STMT86104-0	1/4" 6-hr. hlavica 7 mm	X	12	3253560861049	0,88	1,05
STMT86105-0	1/4" 6-hr. hlavica 8 mm	X	12	3253560861056	0,88	1,05
STMT86106-0	1/4" 6-hr. hlavica 9 mm	X	12	3253560861063	0,88	1,05
STMT86107-0	1/4" 6-hr. hlavica 10 mm	X	12	3253560861070	1,03	1,24
STMT86108-0	1/4" 6-hr. hlavica 11 mm	X	12	3253560861087	1,03	1,24
STMT86109-0	1/4" 6-hr. hlavica 12 mm	X	12	3253560861094	1,03	1,24
STMT86112-0	1/4" 6-hr. hlavica 13 mm	X	12	3253560861124	1,03	1,24
STMT86114-0	1/4" 6-hr. hlavica 14 mm	X	12	3253560861148	1,03	1,24

1/4" 6-HRANNÉ PREDĽŽENÉ HLAVICE

STANLEY

- Kované z chróm-vanádovej ocele

- MaxiDrive profil na lepší prenos krútiaceho momentu na maticu



STANLEY	popis				Cena bez DPH	Cena s DPH
STMT86094-0	1/4" 6-hr. predĺž. hlavica 6 mm	X	12	3253560860943	1,21	1,45
STMT86095-0	1/4" 6-hr. predĺž. hlavica 7 mm	X	12	3253560860950	1,21	1,45
STMT86096-0	1/4" 6-hr. predĺž. hlavica 8 mm	X	12	3253560860967	1,21	1,45
STMT86097-0	1/4" 6-hr. predĺž. hlavica 9 mm	X	12	3253560860974	1,21	1,45
STMT86098-0	1/4" 6-hr. predĺž. hlavica 10 mm	X	12	3253560860981	1,38	1,66
STMT86099-0	1/4" 6-hr. predĺž. hlavica 11 mm	X	12	3253560860998	1,38	1,66
STMT86100-0	1/4" 6-hr. predĺž. hlavica 12 mm	X	12	3253560861001	1,38	1,66
STMT86116-0	1/4" 6-hr. predĺž. hlavica 13 mm	X	12	3253560861162	1,38	1,66
STMT86289-0	1/4" 6-hr. predĺž. hlavica 14 mm	X	12	3253560862893	1,58	1,90

3/8" 6-HRANNÉ HLAVICE

STANLEY • Kované z chróm-vanádovej ocele

• MaxiDrive profil na lepší prenos krútiaceho momentu na maticu



STANLEY	popis				Cena bez DPH	Cena s DPH
STMT86303-0	3/8" 6-hr. hlavica 8 mm	X	12	3253560863036	1,03	1,24
STMT86305-0	3/8" 6-hr. hlavica 10 mm	X	12	3253560863050	1,03	1,24
STMT86306-0	3/8" 6-hr. hlavica 11 mm	X	12	3253560863067	1,03	1,24
STMT86307-0	3/8" 6-hr. hlavica 12 mm	X	12	3253560863074	1,03	1,24
STMT86308-0	3/8" 6-hr. hlavica 13 mm	X	12	3253560863081	1,21	1,45
STMT86309-0	3/8" 6-hr. hlavica 14 mm	X	12	3253560863098	1,21	1,45
STMT86310-0	3/8" 6-hr. hlavica 15 mm	X	12	3253560863104	1,21	1,45
STMT86311-0	3/8" 6-hr. hlavica 16 mm	X	6	3253560863111	1,38	1,66
STMT86312-0	3/8" 6-hr. hlavica 17 mm	X	12	3253560863128	1,58	1,90
STMT86313-0	3/8" 6-hr. hlavica 18 mm	X	6	3253560863135	1,58	1,90
STMT86314-0	3/8" 6-hr. hlavica 19 mm	X	6	3253560863142	1,75	2,10
STMT86315-0	3/8" 6-hr. hlavica 20 mm	X	6	3253560863159	1,75	2,10
STMT86316-0	3/8" 6-hr. hlavica 21 mm	X	6	3253560863166	1,75	2,10
STMT86317-0	3/8" 6-hr. hlavica 22 mm	X	6	3253560863173	1,75	2,10

1/2" 6-HRANNÉ HLAVICE

STANLEY • Kované z chróm-vanádovej ocele

• MaxiDrive profil na lepší prenos krútiaceho momentu na maticu



STANLEY	popis				Cena bez DPH	Cena s DPH
STMT86508-0	1/2" 6-hr. hlavica 8 mm	X	6	3253560865085	1,38	1,66
STMT86509-0	1/2" 6-hr. hlavica 9 mm	X	6	3253560865092	1,38	1,66
STMT86510-0	1/2" 6-hr. hlavica 10 mm	X	6	3253560865108	1,38	1,66
STMT86511-0	1/2" 6-hr. hlavica 11 mm	X	6	3253560865115	1,38	1,66
STMT86512-0	1/2" 6-hr. hlavica 12 mm	X	6	3253560865122	1,38	1,66
STMT86513-0	1/2" 6-hr. hlavica 13 mm	X	6	3253560865139	1,38	1,66
STMT86514-0	1/2" 6-hr. hlavica 14 mm	X	6	3253560865146	1,38	1,66
STMT86515-0	1/2" 6-hr. hlavica 15 mm	X	6	3253560865153	1,38	1,66
STMT88738-0	1/2" 6-hr. hlavica 16 mm	X	6	3253560887384	1,58	1,90
STMT86517-0	1/2" 6-hr. hlavica 17 mm	X	6	3253560865177	1,58	1,90
STMT86518-0	1/2" 6-hr. hlavica 18 mm	X	6	3253560865184	1,58	1,90
STMT86519-0	1/2" 6-hr. hlavica 19 mm	X	6	3253560865191	1,75	2,10
STMT86520-0	1/2" 6-hr. hlavica 20 mm	X	6	3253560865207	1,75	2,10
STMT86521-0	1/2" 6-hr. hlavica 21 mm	X	4	3253560865214	1,92	2,30
STMT86522-0	1/2" 6-hr. hlavica 22 mm	X	4	3253560865221	2,08	2,50
STMT86523-0	1/2" 6-hr. hlavica 23 mm	X	4	3253560865238	2,08	2,50
STMT86524-0	1/2" 6-hr. hlavica 24 mm	X	4	3253560865245	2,25	2,70
STMT86527-0	1/2" 6-hr. hlavica 27 mm	X	4	3253560865276	2,63	3,15
STMT86530-0	1/2" 6-hr. hlavica 30 mm	X	2	3253560865306	3,04	3,65
STMT86532-0	1/2" 6-hr. hlavica 32 mm	X	2	3253560865320	3,17	3,80

HLAVICE NA SVIEČKY



STANLEY

• Kované z chróm-vanádovej ocele

• MaxiDrive profil na lepší prenos krútiaceho momentu na maticu

STANLEY	popis				Cena bez DPH	Cena s DPH
STMT88941-0	3/8" hlavica na sviečky 16 mm	X	6	3253560889418	2,08	2,50
STMT88942-0	3/8" hlavica na sviečky 21 mm	X	4	3253560889425	2,79	3,35
STMT88993-0	1/2" hlavica na sviečky 16 mm	X	4	3253560889937	2,79	3,35
STMT88994-0	1/2" hlavica na sviečky 21 mm	X	4	3253560889944	3,17	3,80

UNIVERZÁLNE KARDANY



STANLEY

• Kované z chróm-vanádovej ocele

STANLEY	popis				Cena bez DPH	Cena s DPH
STMT86011-0	1/4" univerzálny kardan	X	12	3253560860110	3,58	4,30
STMT86211-0	3/8" univerzálny kardan	X	6	3253560862114	4,17	5,00
STMT86411-0	1/2" univerzálny kardan	X	4	3253560864118	5,29	6,35

PREDLŽOVACIE NÁSADCE



STANLEY

• Kované z chróm-vanádovej ocele

STANLEY	popis				Cena bez DPH	Cena s DPH
STMT86006-0	1/4" predlžovací násadec 75 mm	X	6	3253560860066	1,75	2,10
STMT86007-0	1/4" predlžovací násadec 150 mm	X	6	3253560860073	2,79	3,35
STMT86206-0	3/8" predlžovací násadec 75 mm	X	6	3253560862060	2,43	2,92
STMT86207-0	3/8" predlžovací násadec 150 mm	X	6	3253560862077	3,58	4,30
STMT86407-0	1/2" predlžovací násadec 125 mm	X	4	3253560864071	4,54	5,45
STMT88930-0	1/2" predlžovací násadec 75 mm	X	4	3253560889302	3,58	4,30

ADAPTÉRY NA BITY



STANLEY

• Kované z chróm-vanádovej ocele

STANLEY	popis				Cena bez DPH	Cena s DPH
STMT86124-0	1/4" adaptér na bity	X	12	3253560861247	1,38	1,66
STMT86250-0	3/8" adaptér na bity 1/4"	X	12	3253560862503	1,75	2,10

1/4" NÁSADEC S RUKOVÄŤOU



STANLEY

• Bimateriálová rukoväť
• Driek kovaný z chróm-vanádovej ocele

• Otvor na zavesenie

STANLEY	popis				Cena bez DPH	Cena s DPH
STMT13910-0	1/4" násadec s rukoväťou	X	6	3253560139100	3,58	4,30

27" 4-ZÁSUVKOVÁ POJAZDNÁ SKRIŇA

STANLEY



- 4-zásuvkový vozík
- Maximálna nosnosť vozíka 300 kg
- Maximálna nosnosť zásuviek 20 kg
- Maximálna nosnosť spodnej zásuvky 35 kg
- Zásuvky na pojazdoch s guľôčkovými ložiskami

- Uzamykateľný vozík, dodávané s 2 kľúčmi
- Protisklzová vložka na hornej doske vozíka
- Maximálne 3 moduly na jednu zásuvku
- 4 odolné kolieska, dve pevné a dve otočné

STANLEY	počet zásuviek				Cena bez DPH	Cena s DPH
STST74305-1	4	-	1	3253561743054	438,29	525,95

27" 7-ZÁSUVKOVÁ POJAZDNÁ SKRIŇA

STANLEY



- 7-zásuvkový vozík
- Maximálna nosnosť vozíka 300 kg
- Maximálna nosnosť zásuviek 20 kg
- Zásuvky na pojazdoch s guľôčkovými ložiskami

- Uzamykateľný vozík, dodávané s 2 kľúčmi
- Protisklzová vložka na hornej doske vozíka
- Maximálne 3 moduly na jednu zásuvku
- 4 odolné kolieska, dve pevné a dve otočné

STANLEY	počet zásuviek				Cena bez DPH	Cena s DPH
STST74306-1	7	-	1	3253561743061	470,79	564,95

MODULY K POJAZDNÝM SKRINIAM



STMT1-74173



STMT1-74174



STMT1-74175



STMT1-74176



STMT1-74177



STMT1-74178

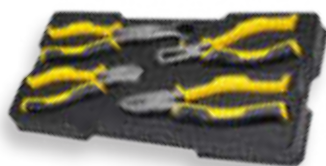

STMT1-74179



STMT1-74180



STMT1-74181



STMT1-74182



STMT1-74726

POPIS MODULOV

- STMT1-74173: 18 x 1/2" 6-hranná hlavica: 8 – 19; 21; 22; 24; 27; 30; 32 mm; 1/2" ráčňa; 1/2" pákový ovládač; 2 x 1/2" predĺžovacie násadce (125 a 250 mm); 1/2" univerzálny kardán
- STMT1-74174: 14 x 3/8" 12-hranná hlavica: 8 – 19; 21; 22 mm; 13 x 3/8" 6-hranná hlavica: 8; 10 – 19; 21; 22 mm; 3 x zástrčná 6-hranná hlavica: 4; 5; 6 mm; 3 x zástrčná hlavica Torx: T25; T30; T40; predĺžovací násadec 125 mm; univerzálny kardán; ráčňa
- STMT1-74175: 13 x 1/4" 6-hranná hlavica: 4; 4,5; 5; 5,5; 6 – 14 mm; 12 x 1/4" 6-hranná predĺžená hlavica: 4; 5; 5,5; 6 – 14 mm; 3 x plochá zástrčná hlavica: 4; 5,5; 7 mm; 3 x Ph zástrčná hlavica: Ph1; Ph2; Ph3; 3 x Pz zástrčná hlavica: Pz1; Pz2; Pz3; 6 x 6-hranná zástrčná hlavica: 2; 2,5; 3; 4; 5; 6 mm; 8 x zástrčná hlavica Torx: T6; T7; T8; T9; T10; T15; T20; T25; 6 x hlavica Torx: E4; E5; E6; E7; E8; E10; ráčňa; vrátdlo; predĺžovacie násadce 50 a 100 mm; univerzálny kardán; adaptér na bity
- STMT1-74176: 9 x zástrčná hlavica Torx: T20; T25; T27; T30; T40; T45; T50; T55; T60; 6 x predĺžená hlavica Torx: T30; T40; T45; T50; T55; T60; 9 x hlavica Torx: E10; E11; E12; E14; E16; E18; E20; E22; E24
- STMT1-74177: 6 x 7; 8 x 9; 10 x 12; 11 x 13; 12 x 14; 14 x 15; 16 x 17; 18 x 19; 21 x 23; 22 x 24 mm
- STMT1-74178: 6; 7; 8; 9; 10; 11; 12; 13; 14; 15; 16; 17; 18; 19; 22; 24 mm
- STMT1-74179: 200mm so zahnutými čelustami; 150mm bočné; 180mm kombinačné; 150mm odizolovávacie
- STMT1-74180: 180mm kliešte na poistné krúžky – vnútorný, vonkajší, so zahnutými čelustami
- STMT1-74181: 4 x ploché: 3 x 100 mm; 5 x 150 mm; 6,5 x 150 mm; 8 x 200 mm; 4 x Ph: Ph0 x 60 mm; Ph1 x 100 mm; Ph2 x 125 mm; Ph3 x 150 mm
- STMT1-74182: T10 x 80 mm; T15 x 80 mm; T20 x 120 mm; T25 x 120 mm; T30 x 120 mm; T40 x 120 mm
- STMT1-74726: 18 x 1/2" 12-hranná hlavica: 8 – 19; 21; 22; 24; 27; 30; 32 mm; 1/2" ráčňa; 1/2" pákový ovládač; 2 x 1/2" predĺžovacie násadce (125 a 250 mm); 1/2" univerzálny kardán

STANLEY	popis				Cena bez DPH	Cena s DPH
STMT1-74173	23-dielna súprava 1/2" náradia	-	1	3253561741739	54,96	65,95
STMT1-74174	36-dielna súprava 3/8" náradia	-	1	3253561741746	54,96	65,95
STMT1-74175	60-dielna súprava 1/4" náradia	-	1	3253561741753	54,96	65,95
STMT1-74176	24-dielna súprava hlavíc Torx	-	1	3253561741760	37,58	45,10
STMT1-74177	10-dielna súprava vyhnutých očkových kľúčov	-	1	3253561741777	51,88	62,25
STMT1-74178	16-dielna súprava očkoplochých kľúčov	-	1	3253561741784	54,96	65,95
STMT1-74179	4-dielna súprava klieští	-	1	3253561741791	37,58	45,10
STMT1-74180	4-dielna súprava klieští	-	1	3253561741807	37,58	45,10
STMT1-74181	8-dielna súprava skrutkovačov	-	1	3253561741814	25,96	31,15
STMT1-74182	6-dielna súprava skrutkovačov Torx	-	1	3253561741821	22,04	26,45
STMT1-74726	23-dielna súprava 1/2" náradia	-	1	3253561747267	54,96	65,95

MODULY DO FATMAX® BOXOV TSTAK®

STANLEY
FATMAX



FMHT0-74295



FMHT0-74296



FMHT0-74297

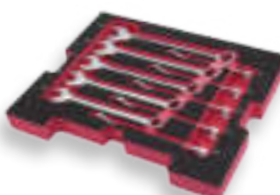

FMHT0-74298

- FMHT0-74295: 11 x 1/4" 6-hranná hlavica: 4 – 14 mm; 11 x 1/4" 6-hranná predĺžená hlavica: 4 – 14 mm; 20-dielna súprava bitov (6-hranné; Ph; Pz); ráčňa; predĺžovacie násadce (75 a 150 mm); univerzálny kardán; násadec na bity; adaptér s rukoväťou
- FMHT0-74296: 10 x 3/8" 6-hranná hlavica: 10 – 19 mm; 10 x 3/8" 6-hranná predĺžená hlavica: 10 – 19 mm; ráčňa; predĺžovacie násadce (75 a 150 mm); univerzálny kardán; 14-dielna súprava zástrčných kľúčov
- FMHT0-74297: 15 x 1/2" 6-hranná hlavica: 10 – 24 mm; ráčňa; predĺžovací násadec 125 mm; univerzálny kardán; hlavica na sviečky 16 a 21 mm
- FMHT0-74298: 10; 11; 12; 13; 14; 15; 16; 17; 18; 19 mm

STANLEY	popis				Cena bez DPH	Cena s DPH
FMHT0-74295	48-dielna súprava 1/4" náradia	-	1	3253560742959	60,79	72,95
FMHT0-74296	38-dielna súprava 3/8" náradia	-	1	3253560742966	60,79	72,95
FMHT0-74297	20-dielna súprava 1/2" náradia	-	1	3253560742973	60,79	72,95
FMHT0-74298	10-dielna súprava očkoplochých kľúčov	-	1	3253560742980	60,79	72,95

142-DIELNA SADA V MONTÁŽNOM KUFRI

STANLEY



• Hliníkový box s vystuženými rohami na väčšiu odolnosť

• Kovové pracky

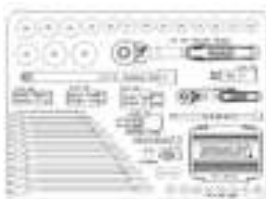

¼" ráčňa, 72 zubov
½" ráčňa, 72 zubov
¼" predl. násadec: 75 a 150 mm
½" predl. násadec: 75 a 250 mm
¼" univerzálny kardan
½" univerzálny kardan

¼" držiak bitov
½" hlavica na sviečky: 16 – 19 – 21 mm
10x ¼" 6-hranná hlavica: 5,5 – 14 mm
16x ½" 6-hranná hlavica: 10 – 32 mm
12x očkoplochý kľúč: 8 – 19 mm
61x súprava bitov

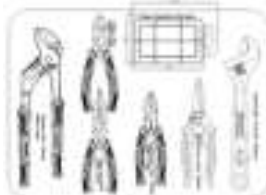

SIKO kliešte 250 mm
kombinačné kliešte 160 mm
štipacie kliešte 160 mm
kliešte s predĺženými čelustami 160 mm
viacúčelové nožnice 182 mm

nastaviteľný kľúč 250 mm
organizér 116 x 80 mm



vodováha Torpedo 229 mm
Tylon zvinovací meter 5 m x 19 mm
Volt-tester
9x 6-hranný kľúč: 1,5; 2; 2,5; 3; 4; 5; 6; 8; 10 mm

7x Essential skrutkovač:
plochý 6,5 x 150 mm, 3 x 75 mm,
5,5 x 100 mm,
PH1 x 75 mm, PH2 x 100 mm,
PZ1 x 100 mm, PZ2 x 100 mm
násadec na bity s rukoväťou

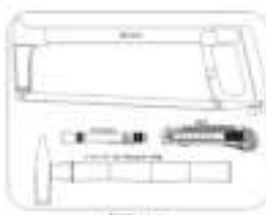

píla na železo 300 mm
baterka
odlamovací nôž 18 mm
DIN kladivo 300 g

STANLEY	počet ks				Cena bez DPH	Cena s DPH
STMT98109-1	142	-	1	3253561981098	266,63	319,95

FATMAX® KUFOR NA NÁRADIE PRE TECHNIKOV S NÁRADÍM

STANLEY
FATMAX



• Kufor FMST1-72383; 5m 1-33-552; popisovače 0-47-316; úholník 0-46-825; torpédo vodováha 0-42-294; nože 0-10-253 a 1-10-418; pilník 0-22-455; píla 1-20-110; kladivo 1-54-685; súprava zástrčných kľúčov 0-69-253; súprava bitov 1-13-906; skrutkovače paralelné: 2,5 x 50 mm; 3,5 x 75 mm; 4 x 100 mm; 5,5 x 125 mm; plochý 8 x 175 mm; Ph1 x 100 mm; Ph2 x 125 mm; Pz1 x 100 mm; Pz2 x 125 mm;

nastaviteľný kľúč 250 mm 1-87-470; súprava očkoplochých kľúčov 7; 8; 10; 11; 12; 13; 14; 16; 17; 18; 19 mm; 1/2" ráčňa 1-13-708; 1/2" predĺžovací násadec 130 mm 1-17-260; súprava 1/2" 6-hranných hlavíc: 10; 13; 14; 15; 16; 17; 18; 19; 22; 24; 27; 30; 32 mm; nožnice STHTO-14103; súprava klieští: odizolovávacie, bočné; Siko



STANLEY	počet ks				Cena bez DPH	Cena s DPH
FMST1-75530	100	-	1	3253561755309	599,96	719,95

SÚPRAVY KLÚČOV

SÚPRAVY OČKOPLOCHÝCH A RÁČŇOVÝCH KLÚČOV

STANLEY



- Chrómovaný, leštený povrch na vyššiu odolnosť proti korózii
 - 12-hranné očko vyhnuté o 15°
 - Ráčňa v očku umožňuje prácu bez nutnosti sňatia kľúča z matice
 - Praktický plastový držiak
 - Vyrobené z chróm-vanádovej ocele
- STMT82842-0: 8; 10; 12; 13; 14; 17; 19 mm
 - STMT82843-0: 8; 9; 10; 11; 12; 13; 14; 15; 16; 17; 18; 19 mm
 - STMT82846-0: 8; 10; 12; 13; 14; 17; 19 mm
 - STMT82847-0: 8; 9; 10; 11; 12; 13; 14; 15; 16; 17; 18; 19 mm

STANLEY	popis				Cena bez DPH	Cena s DPH
STMT82842-0	7-dielna súprava očkoplochých kľúčov	X	1	3253560828424	25,96	31,15
STMT82843-0	12-dielna súprava očkoplochých kľúčov	X	1	3253560828431	44,96	53,95
STMT82846-0	7-dielna súprava ráčňových kľúčov	X	1	3253560828462	58,29	69,95
STMT82847-0	12-dielna súprava ráčňových kľúčov	X	1	3253560828479	106,63	127,95

SÚPRAVY OČKOPLOCHÝCH A RÁČŇOVÝCH KLÚČOV FATMAX®

STANLEY FATMAX



- Chrómovaný, matný povrch na vyššiu odolnosť proti korózii
 - 12-hranné očko vyhnuté o 15°
 - Ráčňa v očku umožňuje prácu bez nutnosti sňatia kľúča z matice
 - Praktický držiak kľúčov
 - Vyrobené z chróm-vanádovej ocele
 - Profil oka umožňuje lepší prenos krútiaceho momentu na maticu
- FMMT82844-0: 8; 10; 12; 13; 14; 17; 19 mm
 - FMMT82845-0: 8; 9; 10; 11; 12; 13; 14; 15; 16; 17; 18; 19 mm
 - FMMT82848-0: 8; 10; 12; 13; 14; 17; 19 mm
 - FMMT82849-0: 8; 9; 10; 11; 12; 13; 14; 15; 16; 17; 18; 19 mm
 - FMMT82900-0: 8; 10; 12; 13; 14; 17; 19 mm

STANLEY	popis				Cena bez DPH	Cena s DPH
FMMT82844-0	7-dielna súprava očkoplochých kľúčov	X	1	3253560828448	33,71	40,45
FMMT82845-0	12-dielna súprava očkoplochých kľúčov	X	1	3253560828455	51,88	62,25
FMMT82848-0	7-dielna súprava ráčňových kľúčov	X	1	3253560828486	68,29	81,95
FMMT82849-0	12-dielna súprava ráčňových kľúčov	X	1	3253560828493	118,29	141,95
FMMT82900-0	7-dielna súpr. krátkych ráčňových kľúčov	X	1	3253560829001	68,29	81,95

SÚPRAVY OBOJSTRANNÝCH OTVORENÝCH KLÚČOV FATMAX®

STANLEY FATMAX



- Chrómovaný, matný povrch na vyššiu odolnosť proti korózii
 - Praktický držiak kľúčov
 - Vyrobené z chróm-vanádovej ocele
 - Obe ústia kľúča s profilom Anti-Slip
- FMMT82901-0: 6x7; 8x9; 10x11; 12x13; 14x15; 16x17; 18x19 mm
 - FMMT82902-0: 6x7; 8x9; 10x11; 12x13; 14x15; 16x17; 18x19; 20x22; 21x23; 24x26; 25x28; 30x32 mm

STANLEY	popis				Cena bez DPH	Cena s DPH
FMMT82901-0	7-dielna súprava otvorených kľúčov	X	1	3253560829018	33,71	40,45
FMMT82902-0	12-dielna súprava otvorených kľúčov	X	1	3253560829025	89,96	107,95

OČKOPLOCHÉ RÁČŇOVÉ KLÍČE

STANLEY



- Ráčňa v očku umožňuje prácu bez nutnosti odobratia kľúča z matice
- 5° krok ráčne umožňuje prácu tam, kde minimálne pootočením 12-hranného (30°) alebo otvoreného kľúča (60°) znemožňuje ich použitie

- Chrómovaný, leštený povrch veľmi odolný voči korózii

STANLEY	pôvodný kód	rozmery v mm				Cena bez DPH	Cena s DPH
STMT89908-0	4-89-934	8	X	10	3253560899080	8,83	10,60
STMT89909-0	4-89-935	9	X	10	3253560899097	8,83	10,60
STMT89910-0	4-89-936	10	X	10	3253560899103	10,29	12,35
STMT89911-0	-	11	X	10	3253560899110	10,63	12,75
STMT89912-0	4-89-937	12	X	10	3253560899127	10,96	13,15
STMT89913-0	4-89-938	13	X	10	3253560899134	11,38	13,65
STMT89914-0	4-89-939	14	X	10	3253560899141	11,71	14,05
STMT89915-0	4-89-940	15	X	10	3253560899158	12,46	14,95
STMT89916-0	4-89-941	16	X	10	3253560899165	12,71	15,25
STMT89917-0	4-89-942	17	X	10	3253560899172	13,75	16,50
STMT89918-0	4-89-943	18	X	10	3253560899189	14,13	16,95
STMT89919-0	4-89-944	19	X	10	3253560899196	14,58	17,50

RÁČŇOVÉ OČKOPLOCHÉ KLÍČE S PREPÍNAČOU PÁČKOU

STANLEY
FATMAX



- 72 zubov mechanizmu zaisťuje jemný 5° krok
- Profil očka umožňuje lepší prenos krútiaceho momentu na maticu

- Profil otvorených čeľustí Anti-Slip zabraňuje nechcenému sklznutiu z matice
- Chrómovaný povrch veľmi odolný voči korózii

STANLEY	pôvodný kód	rozmery v mm				Cena bez DPH	Cena s DPH
FMMT13081-0	1-13-301	8	X	10	3253560130817	11,38	13,65
FMMT13082-0	1-13-302	9	X	10	3253560130824	11,38	13,65
FMMT13083-0	1-13-303	10	X	10	3253560130831	12,08	14,50
FMMT13084-0	1-13-300	11	X	10	3253560130848	12,71	15,25
FMMT13085-0	1-13-304	12	X	10	3253560130855	13,46	16,15
FMMT13086-0	1-13-305	13	X	10	3253560130862	14,58	17,50
FMMT13087-0	1-13-306	14	X	10	3253560130879	14,58	17,50
FMMT13088-0	1-13-307	15	X	10	3253560130886	14,79	17,75
FMMT13089-0	1-13-308	16	X	10	3253560130893	15,54	18,65
FMMT13094-0	1-13-309	17	X	10	3253560130947	16,29	19,55
FMMT13095-0	1-13-310	18	X	10	3253560130954	17,71	21,25
FMMT13096-0	1-13-311	19	X	10	3253560130961	18,79	22,55

OBOJSTRANNÉ OTVORENÉ KLÍČE

STANLEY
FATMAX

- Vyrobené z chróm-vanádovej ocele
- Ústie kľúča vyklonené o 15° od osy tela kľúča
- Profil otvorených čelustí Anti-Slip zabraňuje nechcenému sklznutiu z matice

- Chrómovaný povrch veľmi odolný voči korózii

STANLEY	pôvodný kód	rozmery v mm				Cena bez DPH	Cena s DPH
FMMT13062-0	4-87-096	6 x 7	X	10	3253560130626	4,92	5,90
FMMT13065-0	4-87-097	8 x 9	X	10	3253560130657	5,29	6,35
FMMT13066-0	4-87-098	10 x 11	X	10	3253560130664	5,29	6,35
FMMT13067-0	4-87-099	12 x 13	X	10	3253560130671	5,96	7,15
FMMT13068-0	4-87-100	14 x 15	X	10	3253560130688	6,38	7,65
FMMT13069-0	4-87-101	16 x 17	X	10	3253560130695	6,67	8,00
FMMT13070-0	4-87-102	18 x 19	X	10	3253560130701	8,50	10,20
FMMT13071-0	4-87-103	20 x 22	X	10	3253560130718	9,54	11,45
FMMT13072-0	4-87-104	21 x 23	X	4	3253560130725	11,38	13,65
FMMT13073-0	4-87-105	24 x 27	X	4	3253560130732	13,75	16,50
FMMT13074-0	4-87-106	25 x 28	X	4	3253560130749	15,25	18,30
FMMT13077-0	4-87-107	30 x 32	X	4	3253560130770	19,54	23,45

OČKOPLOCHÉ KLÍČE

STANLEY

- Vyrobené z chróm-vanádovej ocele
- Ústie kľúča vyklonené o 15° od osy tela kľúča

- 12-hranné očko vyhnuté o 15°
- Chrómovaný povrch veľmi odolný voči korózii

STANLEY	pôvodný kód	rozmery v mm				Cena bez DPH	Cena s DPH
STMT95908-0	4-87-058	8	X	10	3253560959081	2,79	3,35
STMT95787-0	4-87-069	9	X	10	3253560957872	2,79	3,35
STMT95788-0	4-87-070	10	X	10	3253560957889	2,79	3,35
STMT95789-0	4-87-071	11	X	10	3253560957896	3,04	3,65
STMT95790-0	4-87-072	12	X	10	3253560957902	3,04	3,65
STMT95791-0	4-87-073	13	X	10	3253560957919	3,17	3,80
STMT95792-0	4-87-074	14	X	10	3253560957926	3,17	3,80
STMT95909-0	4-87-075	15	X	10	3253560959098	3,58	4,30
STMT95910-0	4-87-076	16	X	10	3253560959104	3,83	4,60
STMT95793-0	4-87-077	17	X	10	3253560957933	4,17	5,00
STMT95911-0	4-87-078	18	X	10	3253560959111	4,54	5,45
STMT95912-0	4-87-079	19	X	10	3253560959128	4,54	5,45

6-DIELNA SÚPRAVA KÍBOVÝCH RÁČŇOVÝCH OČKOPLOCHÝCH KLÚČOV

STANLEY



- Obsah súpravy: 8 x 8; 10 x 10; 12 x 12; 13 x 13; 17 x 17; 19 x 19 mm
- Ráčňa v očku umožňuje prácu bez nutnosti odobratia kľúča z matice

- Chrómovaný, leštený povrch veľmi odolný proti korózii
- Praktický plastový držiak na ukladanie - prenášanie súpravy

STANLEY	počet ks				Cena bez DPH	Cena s DPH
4-91-444	6	X	2	3253564914444	68,29	81,95

NASTAVITEĽNÉ KLÚČE

STANLEY



NOVÉ

- Kované z vysoko akostnej chróm-vanádovej ocele
- Vrubkovaná nastavovacia závitovka

- 15° uhol sklonu hlavy na lepší prístup k hlave skrutky / matice
- Frézovaný povrch hlavy s metrickou a palcovou stupnicou

STANLEY	rozmery v mm				Cena bez DPH	Cena s DPH
STHT13121-0	150	X	2	3253560131210	8,58	10,30
STHT13122-0	200	X	2	3253560131227	9,29	11,15
STHT13123-0	250	X	2	3253560131234	11,29	13,55
STHT13156-0	300	X	2	3253560131562	15,50	18,60

BIMATERIÁLNE NASTAVITEĽNÉ KLÚČE

STANLEY



- Otvor na zavesenie
- Chránené fosfátovaním proti korózii
- Kované z vysoko akostnej chróm-vanádovej ocele
- Frézovaný povrch hlavy s metrickou a palcovou stupnicou

- Široké uplatnenie v oboroch ako sú stavebný, inštalatérsky, automobilový apod.
- Ergonomická bimateriálna rukoväť na pohodlné a pevné uchopenie

STANLEY	rozmery v mm				Cena bez DPH	Cena s DPH
0-90-947	24 / 150	X	2	3253560909475	9,54	11,45
0-90-948	29 / 200	X	2	3253560909482	10,63	12,75
0-90-949	33 / 250	X	2	3253560909499	13,75	16,50
0-90-950	39 / 300	X	2	3253560909505	19,54	23,45

FATMAX® BIMATERIÁLNE NASTAVITEĽNÉ KLÚČE

**STANLEY
FATMAX**



- Otvor na zavesenie
- Chránené fosfátovaním proti korózii
- Kované z vysoko akostnej chróm-vanádovej ocele
- Frézovaný povrch hlavy s metrickou a palcovou stupnicou

- Tlačidlo na nastavovacej závitovke pre rýchle nastavenie čelustí
- Ergonomická bimateriálna rukoväť na pohodlné a pevné uchopenie

STANLEY	rozmery v mm				Cena bez DPH	Cena s DPH
FMHT13125-0	24 / 150	X	2	3253560131258	17,04	20,45
FMHT13126-0	29 / 200	X	2	3253560131265	21,63	25,95
FMHT13127-0	33 / 250	X	2	3253560131272	24,13	28,95
FMHT13128-0	39 / 300	X	2	3253560131289	31,04	37,25

NOVÉ

SÚPRAVY ZÁSTRČNÝCH KLÚČOV

STANLEY



- Z kremikovej ocele
- Povrchová úprava fosfátovaním
- V kompaktnom plastovom držiaku

- 1-13-976: 1,5; 2; 2,5; 3; 4; 5; 6; 8; 10 mm (predĺžené s guľôčkou)
- 1-13-929: 1,5; 2; 2,5; 3; 4; 5; 6; 8; 10 mm
- 1-13-947: 1,5; 2; 2,5; 3; 4; 5; 6; 8; 10 mm (predĺžené)

STANLEY	počet ks				Cena bez DPH	Cena s DPH
1-13-976	9	-	1	3253561139765	16,63	19,95
1-13-929	9	-	1	3253561139291	13,46	16,15
1-13-947	9	-	1	3253561139475	14,13	16,95

NOŽOVÉ SÚPRAVY ZÁSTRČNÝCH METRICKÝCH ŠESTHRANNÝCH KLÚČOV

STANLEY



- Kompaktné skladacie, vreckové nožové súpravy
- Farebné kódovanie nožových súprav pre ľahký výber

- Červené=metrické
- 4-69-261 – 1,5; 2; 2,5; 3; 4; 5; 6 mm
- 4-69-262 – 2,5; 3; 4; 5; 6; 8; 10 mm

STANLEY	počet ks				Cena bez DPH	Cena s DPH
4-69-261	7	X	12	3253564692618	7,38	8,85
4-69-262	7	X	12	3253564692625	10,63	12,75

NOŽOVÁ SÚPRAVA ZÁSTRČNÝCH KLÚČOV TORX

STANLEY



- Obsah súpravy: T9; T10; T15; T20; T25; T27; T30; T40

- Zelené=Torx

STANLEY	počet ks				Cena bez DPH	Cena s DPH
4-69-263	8	X	12	3253564692632	10,63	12,75

SÚPRAVY ŠESTHRANNÝCH ZÁSTRČNÝCH KLÚČOV

STANLEY



- Súpravy v praktickom plastovom držiaku so závesným očkom
- 0-69-251 – 1,5; 2; 2,5; 3; 4; 5; 5,5; 6 mm
- 0-69-252 – 1/16; 5/64; 3/32; 1/8; 5/32; 3/16; 7/32; 1/4"

- 0-69-253 – 1,5; 2; 2,5; 3; 4; 5; 5,5; 6; 8; 10 mm
- 0-69-256 – 1,5; 2; 2,5; 3; 4; 5; 6; 8; 10 mm (s guľôčkou)
- 0-69-257 – 1/16"; 5/64"; 3/32"; 7/64"; 1/8"; 9/64"; 5/32"; 3/16"; 7/32"; 1/4"; 5/16"; 3/8"

STANLEY	počet ks				Cena bez DPH	Cena s DPH
0-69-251	8	X	12	3253560692513	4,17	5,00
0-69-252	8	X	12	3253560692520	4,17	5,00
0-69-253	10	X	12	3253560692537	7,38	8,85
0-69-256	9	X	6	3253560692568	13,88	16,65
0-69-257	11	X	6	3253560692575	17,71	21,25

9-DIELNA SÚPR. 6-HRANNÝCH ZÁSTRČNÝCH KLÚČOV V NASADZOVACEJ RUKOVÄTI

STANLEY



- Obsah súpravy: 1,5; 2; 2,5; 3; 4; 5; 6; 8; 10 mm
- Vyrobené z vysokoakostnej chróm-vanádovej ocele

- Multifunkčnú rukoväť je možné nasadiť buď ako „L“ predĺženie ramena kľúča pre dosiahnutie maximálnej sily, alebo ako „T“ pre dosiahnutie maximálnej presnosti rozloženia pôsobiacej sily

STANLEY	počet ks				Cena bez DPH	Cena s DPH
0-89-904	9	X	10	3253560899042	21,54	25,85

KLIEŠTE

ĽAHKÉ POUŽITIE A OVLÁDATEĽNOSŤ

Tepelne zušľachtené
čeluste s povrchovou
úpravou zaručujú vyššiu
pevnosť

Ergonomické mäkké rukoväte
z dvoch materiálov zvyšujú komfort

V ponuke sú 4 modely:
bočné, kombinované,
čelné a predĺžené

Kombinovaný prevodový
mechanizmus poskytuje
až o 41% vyšší výkon

Kovaná konštrukcia
z uhlíkovej ocele zaručuje
odolnosť



STANLEY	popis				Cena bez DPH	Cena s DPH
FMHT0-70813	kombinačné	X	6	3253560708139	19,54	23,45
FMHT0-70814	bočné štiepacie	X	6	3253560708146	16,63	19,95
FMHT0-70812	predĺžené	X	6	3253560708122	16,63	19,95
FMHT0-71851	čelné štiepacie	X	2	3253560718510	16,63	19,95
FMHT0-72415	kombinačné, bočné štiepacie, predĺžené	X	2	3253560724153	52,71	63,25

FATMAX® KLIESTE

STANLEY
FATMAX

- Kované a tepelne zušľachtené z ocele s vysokým podielom chrómu pre dlhú životnosť a vysokú odolnosť

- Ručne brúsené, indukčne kalené strihacie čeluste
- Bimateriálne rukoväte, ergonomicky tvarované
- Zodpovedajúce DIN/ASO/ANSI normám

0-89-858
0-89-859



0-89-869
0-89-870



0-89-860
0-89-861



0-89-875



0-89-874



0-84-496



0-89-871
0-89-872



0-89-873



0-84-495



0-89-866
0-89-867
0-89-868



Made in France

STANLEY	popis				Cena bez DPH	Cena s DPH
0-89-874	na strihanie káblov, 215 mm	X	4	3253560898748	17,04	20,45
0-89-875	čelné štiepacie, 160 mm	X	4	3253560898755	17,04	20,45
0-89-858	bočné štiepacie, 152 mm	X	4	3253560898588	13,75	16,50
0-89-859	bočné štiepacie, 190 mm	X	4	3253560898595	15,54	18,65
0-89-860	špec. tvrdené bočné štiepacie, 160 mm	X	4	3253560898601	16,29	19,55
0-89-861	špec. tvrdené bočné štiepacie, 200 mm	X	4	3253560898618	17,71	21,25
0-89-866	kombinačné, 160 mm	X	4	3253560898663	15,25	18,30
0-89-867	kombinačné, 180 mm	X	4	3253560898670	16,29	19,55
0-89-868	kombinačné, 200 mm	X	4	3253560898687	17,71	21,25
0-89-869	s predĺženými čelustami, 160 mm	X	4	3253560898694	15,25	18,30
0-89-870	s predĺženými čelustami, 200 mm	X	4	3253560898700	15,54	18,65
0-89-871	so zahnutými čelustami, 160 mm	X	4	3253560898717	15,25	18,30
0-89-872	so zahnutými čelustami, 200 mm	X	4	3253560898724	16,29	19,55
0-89-873	odizolovávacie, 160 mm	X	4	3253560898731	17,38	20,85
0-84-495	s plochými čelustami, 152 mm	X	4	3253560844950	12,08	14,50
0-84-496	s guľatými čelustami, 165 mm	X	4	3253560844967	15,54	18,65

FATMAX® MINIKLIEŠTE

STANLEY
FATMAX

- Kované a tepelne zušľachtené z ocele s vysokým podielom chrómu pre dlhú životnosť a vysokú odolnosť

- Ručne brúsené, indukčne kalené strihacie čeluste
- Bimateriální rukojeti, ergonomicky tvarované
- Zodpovedajúce DIN/ISO/ANSI normám



Made in France

STANLEY	popis				Cena bez DPH	Cena s DPH
FMHT0-80516	kombinačné, 120 mm	X	4	3253560805166	8,50	10,20
FMHT0-80517	s predĺženými čelustami, 125 mm	X	4	3253560805173	8,50	10,20
FMHT0-80518	bočné štiepacie, 110 mm	X	4	3253560805180	8,50	10,20
FMHT0-80519	čelné štiepacie, 105 mm	X	4	3253560805197	8,83	10,60
FMHT0-80520	s predl. čef. (úzke), 150 mm	X	4	3253560805203	8,83	10,60
FMHT0-80523	s predl. zahnutými čef., 130 mm	X	4	3253560805234	8,83	10,60
FMHT0-80524	3-dielna súprava miniklieští	X	2	3253560805241	27,46	32,95
FMHT0-80541	6-dielna súprava miniklieští	X	2	3253560805418	44,96	53,95

MAXSTEEL IZOLOVANÉ KLIEŠTE VDE

STANLEY
FATMAX

- Každý kus je testovaný napätím 10 000 V
- Čap umožňujúci ľahké strihanie so zníženou námahou
- Chrómované čeluste odolné proti korózii
- Tepelne zušľachtený výkovok, indukčne kalené strihacie ostria

- Bimateriálne rukoväte s chránidlami pre väčšie bezpečie a pohodlie pri práci
- V súlade s normami EN60900, IEC/CEI900, VDE0680



0-84-000
0-84-001
0-84-002



0-84-003
0-84-004
0-84-009

0-84-010



0-84-006
0-84-007

0-84-008

Made in France

STANLEY	popis				Cena bez DPH	Cena s DPH
0-84-000	kombinačné, 150 mm	X	4	3253560840006	18,79	22,55
0-84-001	kombinačné, 175 mm	X	4	3253560840013	19,13	22,95
0-84-002	kombinačné, 200 mm	X	4	3253560840020	19,88	23,85
0-84-003	bočné štiepacie, 180 mm	X	4	3253560840037	19,88	23,85
0-84-004	bočné štiepacie, 200 mm	X	4	3253560840044	22,46	26,95
0-84-006	s predĺženými čelustami, 160 mm	X	4	3253560840068	17,38	20,85
0-84-007	s predĺženými čelustami, 200 mm	X	4	3253560840075	19,13	22,95
0-84-008	so zahnutými čelustami, 200 mm	X	4	3253560840082	19,88	23,85
0-84-009	bočné štiepacie úzke, 160 mm	X	4	3253560840099	17,38	20,85
0-84-010	odizolovávacie, 160 mm	X	4	3253560840105	19,13	22,95
0-84-016	čelné štiepacie, 160 mm	X	4	3253560840167	19,88	23,85
0-84-294	síko klieše, 255 mm	X	4	3253560842949	21,54	25,85

0-84-294

0-84-016

FATMAX® SIKO KLIESTE

STANLEY
FATMAX.



- Ľahké použitie vďaka PushLock™ uvoľňovaciemu tlačidlu na prestavenie čelustí
- Indukčne kalené čeluste na zaistenie vysokej odolnosti a dlhej životnosti
- Kovaná, veľmi pevná konštrukcia tela
- Ergonomicky tvarované bimateriálne rukoväte pre pevné a pohodlné držanie

- Optimálny tvar čelustí – umožňuje ľahký prístup aj do obmedzeného priestoru a rozširuje možnosti použitia
- Variabilné nastavovanie čelustí – každé kliešte tohto radu majú 17 nastaviteľných polôh

STANLEY	dĺžka v mm	hmotnosť v g				Cena bez DPH	Cena s DPH
0-84-647	203	198	X	4	3253560846473	16,63	19,95
0-84-648	254	380	X	4	3253560846480	18,46	22,15
0-84-649	304	630	X	4	3253560846497	22,46	26,95

FATMAX® SIKO KLIESTE

STANLEY
FATMAX.



- Ľahké použitie vďaka PushLock™ uvoľňovaciemu tlačidlu na prestavenie čelustí
- Indukčne kalené čeluste na zaistenie vysokej odolnosti a dlhej životnosti
- Kovaná, veľmi pevná konštrukcia tela

- Ergonomicky tvarované bimateriálne rukoväte na pevné a pohodlné držanie
- Laserom vyznačené polohy uľahčujúce nastavenie požadovanej pozície

STANLEY	dĺžka v mm				Cena bez DPH	Cena s DPH
0-84-645	150	X	4	3253560846459	15,96	19,15
0-84-646	200	X	4	3253560846466	16,63	19,95

KRIMPOVACIE KLIESTE

STANLEY



- Na lisovanie predizolovaných spojok prierezu 1,5 - 2,5 - 6 mm² max. a neizolovaných spojok prierezu 1,5 - 6 mm² max.

- Odizolovanie káblov od 0,75 do 6 mm²

STANLEY	dĺžka v mm				Cena bez DPH	Cena s DPH
STHT0-75414	220	X	10	3253560754143	6,38	7,65

DIEROVACIE KLIESTE

STANLEY



- Vhodné na dierovanie kože a látok
- 6 rôznych priemerov otvorov: 3; 3,2; 3,5; 4; 4,5; 5 mm

- Ergonomické rukoväte
- Chrómovaný povrch klieští

STANLEY	dĺžka v mm				Cena bez DPH	Cena s DPH
STHT0-75414	220	X	10	3253560754143	6,38	7,65

UNIVERZÁLNE NÁRADIE 14 V 1

STANLEY



- Bezpečný zaistovací mechanizmus zaručuje jednoduchú a bezpečnú voľbu nástroja
- Odolné a pevné telo s oceľovými vložkami
- Kompaktná a sklápacia konštrukcia umožňuje prenášanie

- Nástroje možno zaistiť v polohe 90°, 135° a 180°
- Funkcie nástroja: nástrčné kľúče: 10, 11, 12 a 13 mm; skrutkovacie násadce 1/4"; ploché - 2 x šesťhranné; 2 x Ph; 2 x nožová čepeľ; pilník; píłka a otvárač na konzervy

STANLEY	popis				Cena bez DPH	Cena s DPH
STHT0-70695	14 v 1	X	4	3253560706951	18,79	22,55

FATMAX® MULTIFUNKČNÝ NÁSTROJ 16 V 1

**STANLEY
FATMAX**



- Odolná kovová konštrukcia
- Gumové rukoväte na pevný úchop
- Čierny povrch príslušenstva

- Kliešte, štiepačky, nožnice, nôž, píłka, 4 x skrutkovač, otvárač na plechovky i fľašky, pilník, 5cm meradlo

STANLEY	popis				Cena bez DPH	Cena s DPH
FMHT0-72414	16 v 1	X	4	3253560724146	18,79	22,55

FATMAX® ODIZOLOVÁVACIE KLIŠTE

**STANLEY
FATMAX**



- Na odizolovanie káblov Ø 10 až 22 mm
- Možnosť nastavenia dĺžky odizolovaného kábla

- Bimateriálna rukoväť na pohodlné držanie

STANLEY	hmotnosť v g				Cena bez DPH	Cena s DPH
FMHT0-96230	350	X	4	3253560962302	22,46	26,95

SÚPRAVY KLIŠTÍ CONTROLGRIP

STANLEY



- Bimateriálna ergonomická rukoväť na pohodlné držanie
- Kované z karbovej ocele
- Všetky exponované oceľové povrchy sú prebrúsené a chránené proti korózii

- Indukčne kalené ostrie, temperované čeľuste na dlhú životnosť
- STHT0-74471: Kombinačné, bočné, SIKO
- STHT0-75094: Kombinačné, bočné, predĺžené

STANLEY	popis				Cena bez DPH	Cena s DPH
STHT0-74471	3-dielna súprava	X	6	3253560744717	29,96	35,95
STHT0-75094	3-dielna súprava	X	6	3253560750947	25,96	31,15

KLIESTE CONTROLGRIP



JEDNODUCHÉ POUŽITIE A OVLÁDATEĽNOSŤ

Indukčne kalené ostrie,
temperované čeluste
na dlhú životnosť

Bimateriálna ergonomická
rukoväť na pohodlné držanie

Kované z karbónovej ocele



STANLEY	pôvodný kód	popis				Cena bez DPH	Cena s DPH
STHTO-74361	0-84-076	SIKO, 250 mm	X	6	3253560743611	14,58	17,50
STHTO-74362	0-84-054	bočné štiepacie, 150 mm	X	12	3253560743628	10,63	12,75
STHTO-74363	0-84-053	predĺžené, 150 mm	X	12	3253560743635	9,54	11,45
STHTO-74364	0-84-625	predĺžené, 200 mm	X	12	3253560743642	10,29	12,35
STHTO-74367	0-84-056	kombinačné, 200 mm	X	12	3253560743673	11,38	13,65
STHTO-74454	0-84-055	kombinačné, 180 mm	X	12	3253560744540	10,29	12,35
STHTO-74456	0-84-623	kombinačné, 150 mm	X	12	3253560744564	9,54	11,45
STHTO-74455	0-84-622	bočné štiepacie, 180 mm	X	12	3253560744557	12,08	14,50
STHTO-75065	0-84-071	zahnuté čeluste, 150 mm	X	12	3253560750657	10,63	12,75
STHTO-75066	0-84-072	zahnuté čeluste, 200 mm	X	12	3253560750664	10,96	13,15
STHTO-75067	0-84-077	čelné štiepacie, 150 mm	X	12	3253560750671	10,96	13,15
STHTO-75068	0-84-075	odizolovávacie, 150 mm	X	12	3253560750688	10,96	13,15

ŠPECIÁLNE KLIESTE

FATMAX® SAMOSVORNÉ KLIESTE S OBLÝMI ČELUŠŤAMI



STANLEY
FATMAX

- Indukčne kalené čeluste zaisťujú vysokú pevnosť a odolnosť
- Uvoľnenie čelustí jednoduchým stlačením žltej páčky
- Patentovaný blokovací mechanizmus
- Antikoróznny povlak klieští
- Jednoduché nastavenie čelustí a ich tlaku



STANLEY	dĺžka v mm				Cena bez DPH	Cena s DPH
FMHT0-75409	180	X	4	3253560754099	14,13	16,95
FMHT0-74886	250	X	2	3253560748869	15,96	19,15

FATMAX® SAMOSVORNÉ KLIESTE S PRIAMYMI ČELUŠŤAMI



STANLEY
FATMAX

- Indukčne kalené čeluste zaisťujú vysokú pevnosť a odolnosť
- Uvoľnenie čelustí jednoduchým stlačením žltej páčky
- Patentovaný blokovací mechanizmus
- Antikoróznny povlak klieští
- Jednoduché nastavenie čelustí a ich tlaku



STANLEY	dĺžka v mm				Cena bez DPH	Cena s DPH
FMHT0-75467	180	X	4	3253560754679	14,13	16,95
FMHT0-74884	250	X	2	3253560748845	16,63	19,95

FATMAX® SAMOSVORNÉ KLIESTE S PREDĽŽENÝMI ČELUŠŤAMI



STANLEY
FATMAX

- Indukčne kalené čeluste zaisťujú vysokú pevnosť a odolnosť
- Uvoľnenie čelustí jednoduchým stlačením žltej páčky
- Patentovaný blokovací mechanizmus
- Antikoróznny povlak klieští
- Jednoduché nastavenie čelustí a ich tlaku



STANLEY	dĺžka v mm				Cena bez DPH	Cena s DPH
FMHT0-75438	150	X	4	3253560754389	10,63	12,75
FMHT0-74888	225	X	2	3253560748883	14,13	16,95

FATMAX® SAMOSVORNÉ KLIESTE S "C" ČELUŠŤAMI



STANLEY
FATMAX

- Indukčne kalené čeluste zaisťujú vysokú pevnosť a odolnosť
- Uvoľnenie čelustí jednoduchým stlačením žltej páčky
- Patentovaný blokovací mechanizmus
- Antikoróznny povlak klieští
- Jednoduché nastavenie čelustí a ich tlaku



STANLEY	dĺžka v mm				Cena bez DPH	Cena s DPH
FMHT0-75408	150	X	4	3253560754082	12,46	14,95
FMHT0-74892	280	X	2	3253560748920	23,46	28,15

UPÍNACIE KLIESTE S OBLÝMI ČELUŠŤAMI

STANLEY

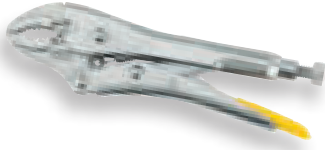

- Nastavenie čelustí a ich tlaku sa vykonáva vrúbkovaným kolieskom na konci hornej rukoväte, uvoľnenie jednoduchým stlačením žltej páčky

- V čelustiach integrované ostrie na štiepanie drátu
- Kované, frézované čeluste zaisťujú vysokú pevnosť a odolnosť

STANLEY	dĺžka v mm				Cena bez DPH	Cena s DPH
0-84-808	185	X	4	3253560848088	11,38	13,65
0-84-809	225	X	4	3253560848095	13,13	15,75

UPÍNACIE KLIESTE S PRIAMYMI ČELUŠŤAMI

STANLEY



- Kované, frézované čeluste zaisťujú vysokú pevnosť a odolnosť
- Nastavenie čelustí a ich tlaku sa vykonáva vrúbkovaným kolieskom na konci hornej rukoväte, uvoľnenie stlačením žltej páčky

- V čelustiach integrované ostrie na štiepanie drátu
- Chrómovaný povrch – ochrana voči korózii

STANLEY	dĺžka v mm				Cena bez DPH	Cena s DPH
0-84-810	190	X	4	3253560848101	11,38	13,65
0-84-811	225	X	4	3253560848118	13,75	16,50

UPÍNACIE KLIESTE S PREDLŽENÝMI ÚZKYMI ČELUŠŤAMI

STANLEY



- Kované, frézované čeluste zaisťujú vysokú pevnosť a odolnosť
- Nastavenie čelustí a ich tlaku sa vykonáva vrúbkovaným kolieskom na konci hornej rukoväte, uvoľnenie stlačením žltej páčky

- V čelustiach integrované ostrie na štiepanie drátu

STANLEY	dĺžka v mm				Cena bez DPH	Cena s DPH
0-84-812	170	X	4	3253560848125	10,63	12,75
0-84-813	215	X	4	3253560848132	11,38	13,65

UPÍNACIE KLIESTE „C“

STANLEY

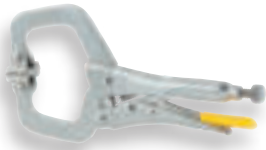

- Čeluste sa uvoľňujú stlačením žltej páčky na spodnej rukoväti - jednoduché otvorenie jednou rukou
- Kované, frézované čeluste zaisťujú vysokú pevnosť a odolnosť
- Chrómovaný povrch klieští

- Nastavenie čelustí a ich tlaku sa vykonáva vrúbkovaným kolieskom na konci hornej rukoväte
- Čelustové doštičky na čape sa náklonom prispôbia tvaru upnutého predmetu

STANLEY	dĺžka v mm				Cena bez DPH	Cena s DPH
0-84-815	170	X	4	3253560848156	12,71	15,25
0-84-816	285	X	4	3253560848163	19,54	23,45

UPÍNACIE KLIESTE S „V“ SPODNOU ČELUŠŤOU

STANLEY



- Kované, frézované čeluste zaisťujú vysokú pevnosť a odolnosť
- Chrómovaný povrch klieští
- Nastavenie čelustí a ich tlaku sa vykonáva vrúbkovaným kolieskom na konci hornej rukoväte

- Spodná čelusť do „V“ umožňuje upnutie čiastočne obĺch predmetov a trubiek

STANLEY	dĺžka v mm				Cena bez DPH	Cena s DPH
0-84-814	225	X	4	3253560848149	13,75	16,50

FATMAX® PREVODOVÉ NOŽNICE NA PLECH ERGO



STANLEY
FATMAX

- Vhodné na intenzívne využitie, životnosť 50 tisíc pracovných cyklov
- Kované z chróm-molybdénovej ocele, vrúbkované ostrie nožníc zabraňuje klzaniu materiálu v priebehu strihania
- Strihajú valcovanú oceľ do 1,2 mm a nerezovú oceľ do 0,8 mm
- Mechanizmus zabraňujúci zaseknutiu nožníc v strihanom materiáli

- Automatické odblokovanie zámku aretácie jednoduchým stlačením rukoväte
- Vylepšené ergonomické rukoväte znižujú riziko zranenia
- Vyznačená stupnice na čelusti
- Zvýšená kapacita strihu až 37 mm

STANLEY	dĺžka v mm				Cena bez DPH	Cena s DPH
FMHT73557-0	250, pravé	X	4	3253560735579	20,63	24,75
FMHT73755-0	250, ľavé	X	4	3253560737559	20,63	24,75
FMHT73756-0	250, priame	X	4	3253560737566	20,63	24,75

FATMAX® PREVODOVÉ NOŽNICE NA PLECH PRIAME



STANLEY
FATMAX

- Možnosť strihania hliníka, medi, drátového pletiva, kože a plastov
- Kované z chróm-molybdénovej ocele, vrúbkované ostrie nožníc zabraňuje klzaniu materiálu v priebehu strihania
- Automatické odblokovanie zámku aretácie jednoduchým stlačením rukoväte

- Permanentná identifikačná doštička informujúca o smere strihu
- Sprevodované, na menšiu silu potrebnú k strihaniu
- Strihajú valcovanú oceľ od 0,7 do 1,2 mm
- Bimateriálna ergonomická rukoväť

STANLEY	dĺžka v mm				Cena bez DPH	Cena s DPH
2-14-563	250	X	6	3253562145635	14,79	17,75
2-14-566	300	X	6	3253562145666	17,38	20,85

FATMAX® PREVODOVÉ NOŽNICE NA PLECH

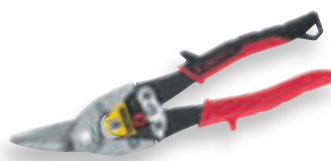

STANLEY
FATMAX

- Možnosť strihania hliníka, medi, drátového pletiva, kože a plastov
- Strihajú valcovanú oceľ od 0,7 do 1,2 mm
- Bimateriálna ergonomická rukoväť
- Automatické odblokovanie zámku aretácie jednoduchým stlačením rukoväte

- Sprevodované, na menšiu silu potrebnú k strihaniu
- Kované z chróm-molybdénovej ocele, vrúbkované ostrie nožníc zabraňuje klzaniu materiálu v priebehu strihania

STANLEY	dĺžka v mm				Cena bez DPH	Cena s DPH
2-14-562	250, ľavé	X	6	3253562145628	14,79	17,75
2-14-564	250, pravé	X	6	3253562145642	14,79	17,75

FATMAX® PREVODOVÉ NOŽNICE NA PLECH VYHNUTÉ

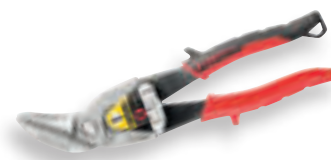

STANLEY
FATMAX

- Možnosť strihania hliníka, medi, drátového pletiva, kože a plastov
- Strihajú valcovanú oceľ do 1,2 mm a nerezovú oceľ do 0,7 mm
- Bimateriálna ergonomická rukoväť

- Vrúbkované ostrie nožníc zabraňuje klzaniu materiálu v priebehu strihania
- Sprevodované, na menšiu silu potrebnú k strihaniu
- Kované z chróm-molybdénovej ocele

STANLEY	dĺžka v mm				Cena bez DPH	Cena s DPH
2-14-567	250, ľavé	X	6	3253562145673	17,38	20,85
2-14-568	250, pravé	X	6	3253562145680	17,38	20,85

NOŽNICE



STANLEY

- Titánové ostrie na dlhú životnosť
- Bimateriálna rukoväť zaručuje komfort pre užívateľa

- Jednodielná konštrukcia čepelí nožníc na väčšiu odolnosť
- Automatické roztváranie pomocou pružiny

STANLEY	dĺžka v mm				Cena bez DPH	Cena s DPH
STHT0-14103	200	X	4	3253560141035	13,13	15,75

UNIVERZÁLNE NOŽNICE



STANLEY

- Zubaté ostrie drží materiál na určenom mieste a poskytuje čistý a presný strih
- Nože nožníc z nerezovej ocele zaručujú dlhú životnosť

- Ergonomické rukoväte poskytujú jednoduché a pohodlné použitie
- Strihajú šnúrky, silné tkaniny, remeny a iné odolné materiály

STANLEY	dĺžka v mm				Cena bez DPH	Cena s DPH
STHT0-14102	240	X	4	3253560141028	9,54	11,45

MULTIFUNKČNÝ NÁSTROJ 12 V 1

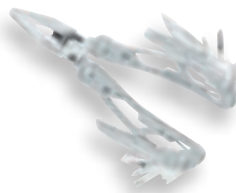

STANLEY

- Funkcie nástroja: univerzálne kliešte s vrúbkovanými čelustami, v čelustiach integrované ostrie na strihanie drátov, píłka, malý nôž, veľký nôž, otvárač na konzervy, kliešte s oblými čelustami, 3; 6 a 8mm plochý skrutkovač, krížový skrutkovač Phillips a pilník

- Vyrobený z nerezovej ocele

STANLEY	dĺžka v mm				Cena bez DPH	Cena s DPH
0-84-519	170 mm	X	5	3253560845193	18,79	22,55

MULTIFUNKČNÝ NÁSTROJ 12 V 1



STANLEY

- Funkcie nástroja: kliešte, nôž, píłka, nožnice, pilník na drevo a kov, Ph a plochý skrutkovač, meradlo, otvárač fľašiek a konzerv

- Vyrobený z nerezovej ocele

STANLEY	dĺžka v mm				Cena bez DPH	Cena s DPH
STHT0-28111	170 mm	X	6	3253560281113	18,79	22,55

MULTITOOL 12 V 1 VRÁTANE NOŽA



STANLEY

- Multitool 12 v 1

- Zatvárací nôž

STANLEY	popis				Cena bez DPH	Cena s DPH
STHT0-71028	multitool 12 v 1 vrátane noža	X	4	3253560710286	22,46	26,95

MINIMULTITOOL



STANLEY

- Leštený povrch

- Multifunkčný nástroj obsahuje: píľku, kombinačné kliešte, nôž, pilník, otvárač konzerv, skrutkovač Ph1 a 3mm plochý

STANLEY	popis				Cena bez DPH	Cena s DPH
STHT0-70648	minimultitool	X	6	3253560706487	9,92	11,90

ÚLOŽNÉ SYSTEMY NA NÁRADIE



TAŠKY NA NÁRADIE

FATMAX® 18" TAŠKA NA NÁRADIE S OVÁLNYM VRCHNÁKOM

STANLEY
FATMAX.



- Veľký úložný priestor – guľatá horná symetrická konštrukcia vytvára prídavný úložný priestor v porovnaní s bežnými taškami
- Vstrekované dno z polypropylénu chráni pred vlhkosťou a znečistením
- Vyrobena z pevnej a odolnej tkaniny s hustotou 600 vlákien

- Zvislé úložné vrecká zaručujú rýchly a jednoduchý prístup k náradiu
- Ergonomický design s ramenným popruhom s vypchávkou a gumenou rukoväťou zaručujú pohodlné prenášanie ťažkých predmetov
- Nosnosť tašky 20 kg

STANLEY	rozmery v cm				Cena bez DPH	Cena s DPH
FMST1-70749	50 x 33 x 31	-	4	3253561707490	71,46	85,75

FATMAX® TAŠKA PRE INŠTALATÉROV

STANLEY
FATMAX.



- Dvojité bočné otváranie – umožňuje oddelenie materiálu, náradie atď.
- Ochranný materiál odolný proti vlhkosti na bokoch tašky
- Ideálne uloženie a ochrana na náradie
- Vonkajšie a vnútorné vrecká zaručujú dokonalé usporiadanie

- Zvislé úložné vrecká zaručujú rýchly a jednoduchý prístup ku každému náradiu a k malým dielom
- Vstrekované dno z polypropylénu zaručuje ochranu pred vlhkosťou a znečistením
- Pevná kovová rukoväť na bezpečné prenášanie
- Nosnosť tašky 20 kg

STANLEY	rozmery v cm				Cena bez DPH	Cena s DPH
FMST1-70719	49 x 30 x 24	-	4	3253561707193	74,54	89,45

FATMAX® 18" TAŠKA NA NÁRADIE

STANLEY
FATMAX.



- Vyrobena z odolných materiálov s hustotou 600 vlákien, ktoré zaručujú vnútornú ochranu proti poškodeniu náradia
- Vstrekované dno z polypropylénu chráni pred vlhkosťou a znečistením
- Otvorený design tašky s veľkým úložným priestorom

- Zvislé úložné vrecká zaručujú rýchly a jednoduchý prístup k náradiu
- Ramenný popruh s vypchávkou a gumenou rukoväťou na pohodlné prenášanie ťažkých predmetov
- Nosnosť tašky 20 kg

STANLEY	rozmery v cm				Cena bez DPH	Cena s DPH
FMST1-71180	49 x 27 x 23	-	4	3253561711800	68,29	81,95

FATMAX® TAŠKA NA NÁRADIE

STANLEY
FATMAX.



- Špeciálny design tašky, výborný prístup k uloženému náradiu
- Veľký úložný priestor napr. pre elektro náradie

- Vstrekované polypropylénové dno chráni obsah pred vlhkosťou a nečistotami
- Ergonomický dizajn s ramenným popruhom
- Nosnosť tašky 20 kg

STANLEY	rozmery v cm				Cena bez DPH	Cena s DPH
FMST1-73607	43 x 28 x 31	-	4	3253561736070	64,79	77,75

FATMAX® TAŠKA NA NÁRADIE QUICK ACCESS

STANLEY
FATMAX



- Vyrobená z pevnej a odolnej tkaniny s hustotou 600 vlákien
- Priehradky a vrecká na jednoduchú orientáciu v uloženom náradí
- Extra veľké priehradky a jednoduchým prístupom, možnosť uloženia elektrického náradia, organizéra apod.
- Vstrekované polypropylénové dno chráni obsah pred vlhkosťou a nečistotami

- Náradie nie je súčasťou dodávky
- Obsah 62 l, nosnosť tašky 25 kg



STANLEY	rozmery v cm				Cena bez DPH	Cena s DPH
FMST1-80147	49 x 35 x 29	-	4	3253561801471	91,63	109,95

FATMAX® TAŠKA NA KOLIESKACH

STANLEY
FATMAX



- Vyrobená z pevnej a odolnej tkaniny s hustotou 600 vlákien
- Priehradky a vrecká na jednoduchú orientáciu v uloženom náradí
- Vstrekované polypropylénové dno chráni obsah pred vlhkosťou a nečistotami

- Kolieska na jednoduchú manipuláciu
- Odolná teleskopická rukoväť
- Náradie nie je súčasťou dodávky
- Nosnosť tašky 20 kg



STANLEY	rozmery v cm				Cena bez DPH	Cena s DPH
FMST1-80148	50 x 36 x 41	-	1	3253561801488	99,96	119,95

STANLEY® TAŠKA NA KOLIESKACH

STANLEY



- Vyrobená z pevnej a odolnej tkaniny s hustotou 600 vlákien
- Priehradky a vrecká na jednoduchú orientáciu v uloženom náradí
- Vstrekované polypropylénové dno chráni obsah pred vlhkosťou a nečistotami

- Kolieska na jednoduchú manipuláciu
- Odolná teleskopická rukoväť
- Nosnosť tašky 20 kg

STANLEY	rozmery v cm				Cena bez DPH	Cena s DPH
1-97-515	56 x 44 x 42	-	1	3253561975158	52,71	63,25

FATMAX® BATOH NA NÁRADIE QUICK ACCESS

STANLEY
FATMAX



- Vyrobený z pevnej a odolnej tkaniny s hustotou 600 vlákien
- Miesto na uloženie laptopu
- Veľké priehradky a jednoduchým prístupom, možnosť uloženia elektrického náradia, organizéra
- Vstrekované polypropylénové dno chráni obsah pred vlhkosťou a nečistotami
- Ramenné popruhy a zadná strana batohu čalúnené priedušným materiálom

- Náradie nie je súčasťou dodávky
- Obsah 54 l, nosnosť tašky 25 kg



STANLEY	rozmery v cm				Cena bez DPH	Cena s DPH
FMST1-80144	34 x 47 x 23	-	4	3253561801440	91,63	109,95

FATMAX® BATOH NA NÁRADIE NA KOLIESKACH

STANLEY FATMAX



- Vyrobený z pevnej a odolnej tkaniny s hustotou 600 vlákien
- Miesto na uloženie laptopu
- Veľké priehradky a jednoduchým prístupom, možnosť uloženia elektrického náradia, organizéra
- Vstrekované polypropylénové dno chráni obsah pred vlhkosťou a nečistotami
- Ramenné popruhy a zadná strana batohu čalúnené priedušným materiálom
- Náradie nie je súčasťou dodávky
- Obsah 54 l, nosnosť tašky 25 kg

STANLEY	rozmery v cm				Cena bez DPH	Cena s DPH
1-79-215	42 x 54 x 21	-	2	3253561792151	74,54	89,45

STANLEY® BATOH NA NÁRADIE NA KOLIESKACH

STANLEY



- Vyrobený z pevnej a odolnej tkaniny s hustotou 600 vlákien
- Vstrekované polypropylénové dno chráni obsah pred vlhkosťou a nečistotami
- Pevná konštrukcia udržuje pri odložení pevný tvar
- Ramenné popruhy a zadná strana batohu čalúnené priedušným materiálom
- Rukoväť a kolieska pre jednoduchú manipuláciu
- Oddelená, vystužená priehradka na uloženie notebooku, elektro náradia, apod.
- Obsah 20 l, nosnosť batohu 15 kg

STANLEY	rozmery v cm				Cena bez DPH	Cena s DPH
STST83307-1	34 x 57 x 20	-	1	3253561833076	64,79	77,75

FATMAX® BATOH NA NÁRADIE

STANLEY FATMAX



- Vyrobený z pevnej a odolnej tkaniny s hustotou 600 vlákien
- Priehradky a vrecká pre ľahkú orientáciu v uloženom náradí
- Vstrekované polypropylénové dno chráni obsah pred vlhkosťou a nečistotami
- Vyberateľná stena so sponou na opasok a držiaky náradia umožňuje samostatnú manipuláciu s najpoužívanejším náradím
- Pevná konštrukcia udržuje pri odložení stály tvar
- Ramenné popruhy a zadná strana batohu polstrovaná priedušným materiálom
- Oddelená, vystužená priehradka na uloženie notebooku, elektro náradia, apod.
- Obsah 27 l
- Náradie nie je súčasťou dodávky
- Nosnosť batohu 20 kg

STANLEY	rozmery v cm				Cena bez DPH	Cena s DPH
1-95-611	40 x 50 x 21	-	1	3253561956119	64,79	77,75

STANLEY® BATOH NA NÁRADIE

STANLEY



- Vyrobený z pevnej a odolnej tkaniny s hustotou 600 vlákien
- Vstrekované polypropylénové dno chráni obsah pred vlhkosťou a nečistotami
- Pevná konštrukcia udržuje pri odložení pevný tvar
- Ramenné popruhy a zadná strana batohu čalúnené priedušným materiálom
- Oddelená, vystužená priehradka na uloženie notebooku, elektro náradia, apod.
- Obsah 20 l, nosnosť batohu 15 kg

STANLEY	rozmery v cm				Cena bez DPH	Cena s DPH
STST1-72335	31 x 48 x 19	-	4	3253561723353	47,46	56,95

FATMAX® TAŠKA NA LAPTOP A NÁRADIE

STANLEY
FATMAX



- Vyrobená z pevnej a odolnej tkaniny s hustotou 600 vlákien
- Vrečko na laptop (až 15,6")
- Pohodlný ramenný popruh s čalúnením
- Ergonomické gumové opláštenie držadla
- Pevné vodeodolné plastové dno
- Nástroje nie je súčasťou dodávky
- Nosnosť tašky 20 kg



STANLEY	rozmery v cm				Cena bez DPH	Cena s DPH
FMST1-80149	43 x 32 x 15	-	4	3253561801495	54,96	65,95

FATMAX® TAŠKA NA NÁRADIE

STANLEY
FATMAX



- Vyrobená z pevnej a odolnej tkaniny s hustotou 600 vlákien
- Kritické miesta (rohy, hrany) zosilnené kožou
- Pohodlný ramenný popruh s čalúnením
- Ergonomické gumové opláštenie držadiel
- Držadlá prešívané na zvýšenie odolnosti a pevnosti
- Pevné vodovzdorné plastové dno
- Nástroje nie je súčasťou dodávky tašky
- Nosnosť tašky 20 kg

STANLEY	rozmery v cm				Cena bez DPH	Cena s DPH
1-93-950	46 x 31 x 21	-	4	3253561939501	38,88	46,65

FATMAX® TAŠKA – ORGANIZÉR NA NÁRADIE

STANLEY
FATMAX



- Veľmi odolný – použitý materiál poskytuje uloženému náradu maximálnu ochranu
- Ľahký prístup k náradu vďaka jeho uloženiu vo vzpriamenej polohe
- Zosilnená konštrukcia – plastové krytie hrán znižuje opotrebenie
- Ergonomický – pogumovaná rukoväť a ramenný popruh s výplňou
- Vďaka „A“-rámovej konštrukcii je možné jeho postavenie na podlahu či zavesenie na vrchol rebríka
- Nástroje nie je súčasťou dodávky organizéra
- Nosnosť tašky 20 kg

Do vypredania zásob

STANLEY	rozmery v cm				Cena bez DPH	Cena s DPH
1-94-231	49 x 27 x 23	-	2	3253561942310	71,46	85,75

FATMAX® 20" TAŠKA NA NÁRADIE S VRCHNÁKOM

STANLEY
FATMAX



- Striekané polypropylénové dno, chráni obsah pred vlhkom a nečistotami
- Vyrobená z pevnej a odolnej tkaniny s hustotou 600 vlákien
- Vnútrotné vrecká napr. na batérie k elektrickému náradu
- Vrecká na uloženie osobných vecí
- Možnosť uzatvorenia tašky vrchnákom, čím sa chránia elektrické a ručné nástroje
- Nosnosť tašky 20 kg

STANLEY	rozmery v cm				Cena bez DPH	Cena s DPH
1-79-213	49 x 31 x 28	-	1	3253561792137	74,54	89,45

FATMAX® PREPRAVKA NA NÁRADIE QUICK ACCESS
STANLEY
FATMAX

- Vyrobená z pevnej a odolnej tkaniny s hustotou 600 vlákien
- Veľmi pevná a odolná kovová rukoväť
- Pútka na pripevnenie vodováhy
- Vnútorne priehradky a oká na uloženie drobného materiálu
- Ergonomické gumové opláštenie držadla
- Vstrekované polypropylénové dno chráni obsah pred vlhkosťou a nečistotami
- Roztvárateľné bočné priehradky na jednoduchý prístup k náradiu

- Náradie nie je súčasťou dodávky
- Obsah 32 l, nosnosť prepravky 25 kg



STANLEY	rozmery v cm				Cena bez DPH	Cena s DPH
FMST1-80146	50 x 30 x 36	-	4	3253561801464	91,63	109,95

FATMAX® OTVORENÁ PREPRAVKA NA NÁRADIE
STANLEY
FATMAX

- Vyrobená z pevnej a odolnej tkaniny s hustotou 600 vlákien
- Veľmi pevná a odolná rukoväť
- Odolný nylonový kryt schránky na píľku chvostovku so zaistením pomocou suchého zipsu
- Pogumované pútko na pripevnenie vodováhy

- Vnútorne pružné oká na uloženie náradia
- Ergonomické gumové opláštenie držadla
- Pevné vodovzdorné plastové dno
- Obsah 21,5 l, nosnosť prepravky 20 kg

STANLEY	rozmery v cm				Cena bez DPH	Cena s DPH
1-93-951	47 x 35 x 20	-	4	3253561939518	47,46	56,95

STANLEY® 18" OTVORENÁ PREPRAVKA
STANLEY

- Vyrobená z pevnej a odolnej tkaniny s hustotou 600 vlákien
- Veľmi pevná a odolná rukoväť
- Vnútorne pružné oká na uloženie náradia

- Ergonomické gumové opláštenie držadla
- Pevné vodovzdorné plastové dno
- Nosnosť prepravky 15 kg

STANLEY	rozmery v cm				Cena bez DPH	Cena s DPH
STST1-70712	47 x 34 x 23	-	2	3253561707124	44,96	53,95

STANLEY® HLBOKÁ TAŠKA NA NÁRADIE
STANLEY

- Vyrobená z odolného materiálu s hustotou 600 vlákien
- Ramenný popruh pre ľahké prenášanie
- Vrecká pre jednoduché a bezpečné uloženie vecí

- Náradie nie je súčasťou dodávky
- Nosnosť tašky 15 kg

STANLEY	rozmery v cm				Cena bez DPH	Cena s DPH
STST1-73615	32 x 24 x 21	-	4	3253561736155	25,96	31,15

STANLEY® 16" TAŠKA



STANLEY

- Vyrobená z odolného materiálu s hustotou 600 vlákien, odolná voči opotrebeniu
- Po otvorení zostáva široký vkladací otvor - sám sa nezatvára, čo uľahčuje prístup k obsahu
- Množstvo vnútorných a vonkajších vreciek uľahčuje organizáciu obsahu
- Nastaviteľný ramenný popruh pre ľahšie prenášanie

- Kryté predné vrecko umožňuje bezpečné uloženie drobností a osobných vecí
- Pevná, zosilnená plastová základňa chráni obsah pred vlhkosťou a nečistotami
- Nosnosť tašky 15 kg

STANLEY	rozmery v cm				Cena bez DPH	Cena s DPH
1-96-183	45 x 28 x 24	-	4	3253561961830	25,21	30,25

STANLEY® 16" VIACÚČELOVÁ TAŠKA



STANLEY

- Vyrobená z odolného materiálu s hustotou 600 vlákien, odolná voči opotrebeniu
- Množstvo vnútorných a vonkajších vreciek uľahčuje organizáciu obsahu
- Kryté predné vrecko umožňuje bezpečné uloženie drobností a osobných vecí

- Zosilnené pevné rohy
- Oddelené priehľadné vrecko udržiava dokumenty v suchu a čistote
- Pevná, zosilnená plastová základňa chráni obsah pred vlhkosťou a nečistotami
- Nosnosť tašky 15 kg

STANLEY	rozmery v cm				Cena bez DPH	Cena s DPH
1-96-193	44 x 26 x 25	-	4	3253561961939	32,29	38,75

OTVORENÁ TAŠKA NA NÁRADIE



STANLEY

- Otvorený dizajn umožňuje rýchly prístup k Vašmu ručnému náradu
- Zvislé úložné vrecká a pútka zaručujú maximálne usporiadanie a prístupnosť

- Úložný priestor na vrtáky a malé diely
- Náradie nie je súčasťou dodávky
- Nosnosť tašky 15 kg



STANLEY	rozmery v cm				Cena bez DPH	Cena s DPH
STST1-70718	32 x 20 x 26	-	4	3253561707186	29,79	35,75

12" TAŠKA NA NÁRADIE



STANLEY

- Vyrobená z pevnej a odolnej tkaniny s hustotou 600 vlákien
- Vrecko zo sieťovaného materiálu pre drobné osobné potreby

- 8 vnútorných a 2 vonkajšie vrecká
- Náradie nie je súčasťou dodávky tašky

STANLEY	rozmery v cm				Cena bez DPH	Cena s DPH
1-93-330	30 x 25 x 13	-	2	3253561933301	14,13	16,95

FATMAX® CHLADIACA TAŠKA

STANLEY
FATMAX



- Vyrobená z odolnej tkaniny
- PEVA+EPE vnútorný vrstva pre dokonalú tepelnú ochranu
- Maximálny objem 8,5 l
- Až 12 hodín udrží nápoje v chlade
- Vonkajšie vrecká na dokumenty a osobné veci
- Nastaviteľný ramenný popruh na ľahšie prenášanie



STANLEY	rozmery v cm				Cena bez DPH	Cena s DPH
FMST83498-1	27 x 22 x 22	-	1	3253561834981	21,54	25,85

VINYLOVÉ ROLOVACIE PÚZDRO

STANLEY



- Vyrobené z pevnej a odolnej tkaniny s hustotou 600 vlákien
- Umožňuje bezpečne uloženie 12 ks náradia
- Oddelená časť uzatvárateľná na zips
- Náradie nie je súčasťou dodávky

STANLEY	rozmery v cm				Cena bez DPH	Cena s DPH
1-93-601	65 x 1 x 39	-	12	3253561936012	8,50	10,20

9" OPASKOVÉ PÚZDRO

STANLEY



- Vyrobené z pevnej a odolnej tkaniny s hustotou 600 vlákien
- Dvojvrstvová štruktúra zvyšujúca pevnosť
- Kovové silné nity zvyšujú odolnosť a pevnosť, predlžujú životnosť výrobku
- Dve bočné vrecká vhodné na uloženie náradia s potrebou rýchleho prístupu
- Veľké stredné vrecko vhodné aj na uloženie malého organizéra

STANLEY	rozmery v cm				Cena bez DPH	Cena s DPH
1-93-329	16 x 24 x 11	-	12	3253561933295	11,38	13,65

FATMAX® VESTA NA NÁRADIE

STANLEY
FATMAX



- Úložné priestory na náradie zaručujú jednoduché prenášanie a rýchly prístup k najčastejšie používanému náradiu
- Nastaviteľné ramenné popruhy poskytujú maximálny komfort a bezpečné nosenie
- Priedušná sieťovina umožňuje prechod vzduchu, čo zaručuje pohodlné celodenné použitie, a to i v horúcom počasí
- Univerzálna veľkosť vhodná pre všetkých, s úplne nastaviteľnými bočnými popruhmi
- Reflexné pásy zaručujú lepšiu viditeľnosť a bezpečnosť
- Náradie nie je súčasťou dodávky

STANLEY	rozmery v cm				Cena bez DPH	Cena s DPH
FMST1-71181	47 x 58 x 7	-	2	3253561711817	58,29	69,95

STANLEY® KOŽENÁ SÚPRAVA VRECIEK S OPASKOM



STANLEY

- Vyrobená z veľmi kvalitnej kože
- Vhodné na intenzívne používanie - bezpečnostné nity, očka s antikoroziou ochranou
- Púzdra na náradie a vrecká na klinge
- Držiak na kladivo
- Vrecko na meter
- Spona s dvomi hrotmi zabezpečuje pevné a bezpečné zapnutie opasku

STANLEY	rozmery v cm				Cena bez DPH	Cena s DPH
STST1-80113	145 x 9 x 26	X	2	3253561801136	54,96	65,95

STANLEY® KOŽENÉ VRECKO NA NÁRADIE SO ZÁVESOM NA KLADIVO



STANLEY

- Vyrobené z veľmi kvalitnej kože
- Vhodné na intenzívne používanie - bezpečnostné nity, očka s antikoroziou ochranou
- Púzdra na náradie a vrecká na klinge
- Záves na kladivo
- Možnosť pripevnenia na opasok

STANLEY	rozmery v cm				Cena bez DPH	Cena s DPH
STST1-80114	28 x 9 x 25	X	2	3253561801143	29,79	35,75

STANLEY® VIACÚČELOVÉ KOŽENÉ VRECKO NA NÁRADIE



STANLEY

- Vyrobené z veľmi kvalitnej kože
- Vhodné na intenzívne používanie - bezpečnostné nity, očka s antikoroziou ochranou
- Púzdra na náradie a vrecká na klinge
- Pútko na zvinovací meter
- Možnosť pripevnenia na opasok

STANLEY	rozmery v cm				Cena bez DPH	Cena s DPH
STST1-80116	30 x 7 x 33	X	2	3253561801167	29,79	35,75

STANLEY® ZÁVES NA KLADIVO



STANLEY

- Vyrobené z veľmi kvalitnej kože
- Vhodné na intenzívne používanie - bezpečnostné nity, očka s antikoroziou ochranou
- Možnosť pripevnenia na opasok

STANLEY	rozmery v cm				Cena bez DPH	Cena s DPH
STST1-80117	12 x 7 x 17	X	2	3253561801174	6,67	8,00

STANLEY® KOŽENÉ PÚZDRO NA VŔTAČKU



STANLEY

- Vyrobené z veľmi kvalitnej kože
- Vhodné na intenzívne používanie - bezpečnostné nity, očka s antikoroziou ochranou
- Možnosť pripevnenia na opasok
- Vrecká na vrtáky

STANLEY	rozmery v cm				Cena bez DPH	Cena s DPH
STST1-80118	16 x 6 x 32	X	2	3253561801181	25,96	31,15

STANLEY® KOŽENÝ OPASOK

STANLEY



- Vyrobené z veľmi kvalitnej kože
- Vhodné na intenzívne používanie - bezpečnostné nity, očká s antikoroúznou ochranou

- Odolná kovová pracka

STANLEY	rozmery v cm				Cena bez DPH	Cena s DPH
STST1-80119	130 x 2,5 x 6,5	X	2	3253561801198	25,96	31,15

STANLEY® OPASOK NA NÁRADIE

STANLEY



- Vyrobený z odolného materiálu s hustotou 600 vlákien, odolný voči opotrebeniu
- Vrecká rôznych veľkostí a očka umožňujúce ľahké rozdelenie náradia
- Veľkosť a štruktúra úložných otvorov zodpovedá potrebe rýchleho a jednoduchého prístupu k obsahu

- V tomto opasku máte náradie vždy po ruke
- Špeciálne vrecko na zvinovací meter
- Kovové oko pre zavesenie kladiva
- Ergonomické čalúnenie vnútornej strany pre bezpečie a pohodlie užívateľa

STANLEY	rozmery v cm				Cena bez DPH	Cena s DPH
1-96-178	60 x 26 x 8	-	4	3253561961786	20,63	24,75

STANLEY® VRECKO NA OSOBNÉ VECI

STANLEY



- Praktické vrecko na bezpečné uloženie osobných vecí
- Vyrobené z odolného materiálu s hustotou 600 vlákien
- Veľké, zipsom uzatvárateľné vrecko

- Vrecúško na GPS / mobilný telefón
- Vhodné na bezpečné uloženie všetkých dôležitých osobných vecí - peňaženku, kľúče, mapu apod.
- Možnosť pripevnenia na opasky rôznych veľkostí

STANLEY	rozmery v cm				Cena bez DPH	Cena s DPH
1-96-179	24 x 16 x 6	-	4	3253561961793	8,50	10,20

STANLEY® VRECKO NA NÁRADIE

STANLEY



- Vyrobené z odolného materiálu s hustotou 600 vlákien, odolné voči opotrebeniu
- Vačky rôznych veľkostí a očka umožňujúce ľahké rozdelenie náradia
- Veľkosť a štruktúra úložných otvorov zodpovedá potrebe rýchleho a jednoduchého prístupu k obsahu

- Vaše náradie máte vždy po ruke
- Kovové oko na zavesenie kladiva
- Ergonomické čalúnenie vnútornej strany pre bezpečie a pohodlie užívateľa

STANLEY	rozmery v cm				Cena bez DPH	Cena s DPH
1-96-181	24 x 33 x 8	-	4	3253561961816	11,38	13,65

POJAZDNÉ BOXY

FATMAX® KOVOPLASTOVÝ POJAZDNÝ MONTÁŽNY BOX

STANLEY
FATMAX



- 20" plne oddeliteľný box s vnútornou priehradkou
- Veľké nerezové uzávery s otvorními pre visiaci zámok
- 2 hlboké 4" zásuvky s pojazdní z guľôčkových ložísk
- Veľký spodní diel umožňuje uloženie rozmerného náradia (elektrického apod.)
- Veľmi odolné 7" kolieska uľahčujú prechod terénom

- Systém rozkladania umožňuje úplne vysunutie zásuviek
- Nosnosť 50 kg

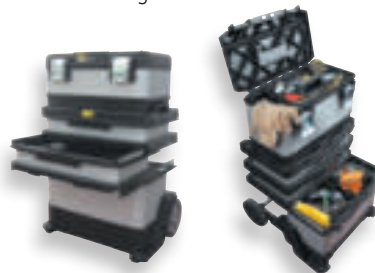

STANLEY	rozmery v cm				Cena bez DPH	Cena s DPH
1-95-622	57 x 90 x 39	-	1	3253561956225	199,96	239,95

KOVOPLASTOVÝ POJAZDNÝ MONTÁŽNY BOX

STANLEY



- 20" plne oddeliteľný box s vnútornou priehradkou
- Veľké nerezové uzávery s otvorními pre visiaci zámok
- Hlboká 4" zásuvka s pojazdom z guľôčkových ložísk
- Veľký spodní diel umožňuje uloženie rozmerného náradia (elektrického apod.)

- Systém rozkladania umožňuje úplne vysunutie zásuvky
- Veľmi odolné 7" kolieska uľahčujú prechod terénom
- Nosnosť 30 kg

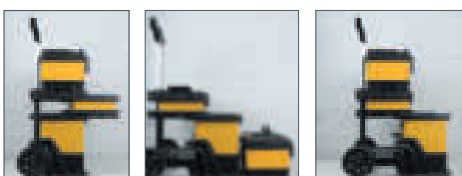

STANLEY	rozmery v cm				Cena bez DPH	Cena s DPH
1-95-621	57 x 73 x 39	-	1	3253561956218	168,29	201,95

STANLEY® QUICKLINK ROLLING WORKSHOP

STANLEY



- Rozkladací pojazdný box, samostatne prenosný hlboký i plytký box
- Stredný hlboký box obsahuje vynímateľnú priehradku. Spodný diel poskytuje dostatočný priestor napr. pre elektro náradie
- Odolné pracky, kombinácia plast a kov
- Systém automatického stohovania boxov
- Odolná hliníková teleskopická rukoväť umožňuje nastavenie niekoľkých výšok
- Pri zásuvkách sú použité guľôčkové ložiská

- Veľmi odolné 7" kolieska uľahčujú prechod terénom
- Nosnosť 45 kg



STANLEY	rozmery v cm				Cena bez DPH	Cena s DPH
STST83319-1	55 x 74 x 40	-	1	3253561833199	124,13	148,95

STANLEY® ROLLING WORKSHOP S BOXOM A ZÁSUVKOU



STANLEY

- Rozkladací pojazdný box, samostatne prenosný box aj zásuvky
- Horný 19" má jednu zásuvku, je uzamykateľný. Prostredný diel sa skladá z mäkkej a hlbkej zásuvky. Spodný diel poskytuje dostatočný priestor napr. pre elektro náradie
- Odolná hliníková teleskopická rukoväť umožňuje nastavenie niekoľkých výšok

- Pri zásuvkách sú použité guľčové ložiská
- Veľmi odolné 7" kolieska uľahčujú priebeh terénom
- Nosnosť 35 kg



STANLEY	rozmery v cm				Cena bez DPH	Cena s DPH
1-79-206	49 x 89 x 35	-	1	3253561792069	142,46	170,95

STANLEY® ROLLING WORKSHOP S BOXOM



STANLEY

- Rozkladací pojazdný box, samostatne prenosný box aj zásuvky
- Horný 19" má jednu zásuvku, je uzamykateľný. Spodný diel poskytuje dostatočný priestor napr. pre elektro náradie
- Odolná hliníková teleskopická rukoväť umožňuje nastavenie niekoľkých výšok
- Pri zásuvkách sú použité guľčové ložiská

- Veľmi odolné 7" kolieska uľahčujú priebeh terénom
- Nosnosť 35 kg



STANLEY	rozmery v cm				Cena bez DPH	Cena s DPH
STST1-70344	49 x 77 x 35	-	1	3253561703447	124,13	148,95

IML POJAZDNÝ BOX NA NÁRADIE



STANLEY

- Veľký box na náradie s vyberateľnou priehradkou – maximálny skladovací objem
- 2 v 1 – za niekoľko sekúnd je možné rozdeliť na dve samostatné časti
- Otočná priehradka a krytý organizér pre malé súčiastky

- Veľké kolesá – pre hladký pohyb po nerovnom povrchu
- Nová rukoväť – odolná jednodielna plastová konštrukcia
- Bočné kovové pracky – pevné, odolné, uzamykateľné, ľahko sa s nimi manipuluje
- Nosnosť 20 kg

STANLEY	rozmery v cm				Cena bez DPH	Cena s DPH
1-93-968	47 x 62 x 30	-	2	3253561939686	57,04	68,45

STANLEY® WORKCENTER 3 V 1



STANLEY

- Odnímateľný vrchný box na náradie s priehradkami na drobné súčiastky
- Odnímateľný stredný diel - organizér
- Spodný diel s veľkým úložným priestorom, 7" odolné kolieska

- Výklopná rukoväť pre jednoduchší pohyb s boxom
- Veľké kovové klipsy spájajú jednotlivé diely
- Nosnosť 24 kg

STANLEY	rozmery v cm				Cena bez DPH	Cena s DPH
1-70-326	47 x 62 x 30	-	2	3253561703263	64,79	77,75

STANLEY® WORKCENTER 2 V 1

STANLEY



- Odnímateľný vrchný box na náradie s priehradkami na drobné súčiastky
- Spodný diel s veľkým úložným priestorom, 7" odolné kolieska

- Výklopná rukoväť pre jednoduchší pohyb s boxom
- Veľké kovové klipsy spájajú jednotlivé diely
- Nosnosť 24 kg

STANLEY	rozmery v cm				Cena bez DPH	Cena s DPH
1-70-327	47 x 57 x 30	-	2	3253561703270	57,04	68,45

POJAZDNÝ BOX

STANLEY FATMAX



- Kapacita boxu 240 l
- Kovové koľajničky pre možnosť pripútania ďalšieho boxu či materiálu pri transporte
- Vode a prachu odolný IP 65
- Veľké kolieska (7") pre dobrú priechodnosť terénom, bimateriálová teleskopická rukoväť

- Kovové nerezové pracky s očkami pre uzamknutie boxu visiacim zámkom
- Nosnosť 70 kg

STANLEY	rozmery v cm				Cena bez DPH	Cena s DPH
FMST1-75531	99 x 59 x 62	-	1	3253561755316	155,79	186,95

MOBILE JOBCHES™ S INTEGROVANÝM ZÁMKOM

STANLEY



- 189 l úžitkového priestoru
- Zasúvací ťažná rukoväť s gumovým obložením v mieste držania
- Vyberateľná priehradka na náradie – zapadá do vysunutej rukoväti
- Veľké kolieska pre dobrú priechodnosť v teréne

- Zámka integrovaná do vrchnáka pre zlepšenie zabezpečenia obsahu proti odcudzeniu
- Náradie nie je súčasťou dodávky
- Nosnosť 50 kg

STANLEY	rozmery v cm				Cena bez DPH	Cena s DPH
1-93-278	95 x 59 x 58	-	2	3253561932786	142,46	170,95

FATMAX® PROMOBILE JOBCHES™

STANLEY FATMAX



- 113 l úžitkového priestoru
- Pružinové držiaky na upevnenie vodováhy a píly chvostovky
- Výsuvné vertikálne priehradky na náradie
- Gumové tesnenie pod vrchnákom boxu chráni obsah pred vodou
- Veľké kolieska pre dobrú priechodnosť v teréne
- 1/3 prenosná priehradka na ukladanie a samostatnú manipuláciu s drobnejším náradím

- Zámok integrovaný do konštrukcie vrchnáka na zlepšenie zabezpečenia obsahu proti odcudzeniu
- „V“ žliabok vo vrchnáku na založenie latí apod. pri rezaní
- Teleskopická zasúvací ťažná rukoväť
- Rukoväť na opačnej strane uľahčuje manipuláciu dvomi osobami
- Nosnosť 50 kg

STANLEY	rozmery v cm				Cena bez DPH	Cena s DPH
1-94-850	91 x 52 x 43	-	1	3253561948503	155,79	186,95

FATMAX® PROFESIONÁLNY POJAZDNÝ BOX

STANLEY FATMAX



- Profesionálny vodoodolný pojazdný box s IP54
- Kombinácia polypropylénového boxu s kovovými doplnkami, napr. rukoväť a pracky
- Veľké kolieska (7") pre dobrú priechodnosť terénom

- Kovové pútko u praciek pre možnosť pripútania ďalšieho boxu popruhom
- Prenosná priehradka na drobné náradie
- 90 l úžitkového priestoru, nosnosť 50 kg

STANLEY	rozmery v cm				Cena bez DPH	Cena s DPH
FMST1-73601	75 x 52 x 45	-	1	3253561736018	106,63	127,95

MOBILE JOBCHEST™ S KOVOVÝMI PETLICAMI



STANLEY

- Zasúvacia ťažná rukoväť s gumovým obložením v mieste držania
- 90 l úžitkového priestoru
- Veľké kolieska (15,2 cm) pre dobrú priechodnosť v teréne
- Veľké niklované petlice s očkami pre visiaci zámok
- „V“ žliabok vo vrchnáku na založenie latí, rúrok a pod. pri rezaní
- Nástroje nie je súčasťou dodávky
- Nosnosť 50 kg

STANLEY	rozmery v cm				Cena bez DPH	Cena s DPH
1-92-978	76 x 49 x 48	-	2	3253561929786	106,63	127,95

POJAZDNÝ BOX PRE REMESELNÍKOV



STANLEY

- Úložný priestor s organizérom vo vrchnáku boxu umožňuje uloženie malých dielov a príslušenstva
- Hlboká prenosná priehradka s vyberateľným zvislým úložným priestorom na prenášanie a uloženie elektrického a ručného náradia
- Tvarovaná kovová ťažná rukoväť zaručuje pohodlné manévrovanie
- Veľký úložný priestor s objemom 57 litrov
- Bimateriálna rukoväť na hornom kryte
- Centrálna západka sa otvára jedným dotykom a umožňuje rýchly a ľahký prístup
- Drážka v tvare V vo vrchnáku boxu na rezanie materiálov
- Nosnosť 50 kg



STANLEY	rozmery v cm				Cena bez DPH	Cena s DPH
STST1-70715	62 x 42 x 38	-	2	3253561707155	80,79	96,95

POJAZDNÝ BOX NA NÁRADIE S ORGANIZÉROM



STANLEY

- Vynímateľný organizér na prenášanie drobného náradia
- Trvanlivé logo výrobcu vytlačené do plastového vrchnáku
- Mobilný box na nástroje pre ľahké ukladanie a prevážanie veľkého náradia a materiálu
- 2/3 veľkosť vynímateľnej priehradky na nástroje
- „V“ žliabok vo vrchnáku pre založenie latí, trubiiek apod. pri rezaní
- 65 l úžitkového priestoru
- Nosnosť 35 kg

STANLEY	rozmery v cm				Cena bez DPH	Cena s DPH
1-97-503	62 x 43 x 38	-	2	3253561975035	64,79	77,75

FATMAX® PRO-STACK™ BOX S VEĽKOU RUKOVÄŤOU A ORGANIZÉROM



STANLEY FATMAX

- Vhodné na uloženie elektrického náradia
- Integrovaný organizér vo vrchnáku boxu na drobné nástroje
- Odolné nerezové pracky
- Veľká hliníková rukoväť pre jednoduchú manipuláciu
- Očko pre visiaci zámok
- Box obsahuje penovú vložku
- Nosnosť: 30 kg

STANLEY	rozmery v cm				Cena bez DPH	Cena s DPH
FMST1-71967	44 x 18 x 33	-	1	3253561719677	51,88	62,25

FATMAX® PRO-STACK™ BOX



STANLEY FATMAX

- Vhodné na uloženie ručného i elektrického náradia
- Odolné nerezové pracky
- Bimateriálna rukoväť pre vyšší komfort
- Očko pre visiaci zámok
- Box obsahuje penovú vložku
- Nosnosť: 30 kg

STANLEY	rozmery v cm				Cena bez DPH	Cena s DPH
FMST1-71966	44 x 16 x 33	-	1	3253561719660	44,96	53,95

FATMAX® PRO-STACK™ HLBOKÁ ZÁSUVKA



STANLEY
FATMAX

- Vhodné na uloženie ručného náradia a príslušenstva
- 4 malé a 2 veľké vyberateľné priehradky

- Bimateriálna rukoväť pre vyšší komfort
- Nosnosť: 7,5 kg



STANLEY	rozmery v cm				Cena bez DPH	Cena s DPH
FMST1-71968	44 x 18 x 32	-	1	3253561719684	51,88	62,25

FATMAX® PRO-STACK™ 2 ZÁSUVKY



STANLEY
FATMAX

- Vhodné na uloženie príslušenstva
- 2 zásuvky s vyberateľnými prepážkami

- Bimateriálna rukoväť pre vyšší komfort
- Nosnosť: 7,5 kg



STANLEY	rozmery v cm				Cena bez DPH	Cena s DPH
FMST1-71969	44 x 18 x 32	-	1	3253561719691	62,46	74,95

FATMAX® PRO-STACK™ HLBOKÝ BOX



STANLEY
FATMAX

- Vhodné na uloženie ručného i elektrického náradia
- Vynímateľná priehradka na náradie
- Odolné nerezové pracky

- Bimateriálna rukoväť pre vyšší komfort
- Očko pre visiací zámok
- Nosnosť: 30 kg



STANLEY	rozmery v cm				Cena bez DPH	Cena s DPH
FMST1-71971	44 x 30 x 33	-	1	3253561719714	41,13	49,35

FATMAX® PRO-STACK™ HLBOKÝ BOX S VEĽKOU RUKOVÄŤOU



STANLEY
FATMAX

- Vhodné na uloženie ručného i elektrického náradia
- Vynímateľná priehradka na náradie
- Odolné nerezové pracky

- Veľká hliníková rukoväť pre jednoduchú manipuláciu
- Očko pre visiací zámok
- Nosnosť: 30 kg



STANLEY	rozmery v cm				Cena bez DPH	Cena s DPH
FMST1-75796	44 x 32 x 34	-	1	3253561757969	54,96	65,95

FATMAX® PRO-STACK™ PREPRAVKA

STANLEY
FATMAX

- Vhodné na uloženie ručného i elektrického náradia
- Jednoduchý prístup k náradiu

- Skládacia bimateriálna rukoväť pre vyšší komfort
- Nosnosť: 20 kg



STANLEY	rozmery v cm				Cena bez DPH	Cena s DPH
FMST1-75794	44 x 28 x 32	-	1	3253561757945	29,96	35,95

FATMAX® PRO-STACK™ BOX COMBO

STANLEY
FATMAX

- Vhodné na uloženie ručného i elektrického náradia
- Horný box obsahuje penovú vložku, spodný diel má dve zásuvky s vyberateľnými prepážkami
- Odolné nerezové pracky

- Bimateriálna rukoväť pre vyšší komfort
- Očko pre visiaci zámok
- Nosnosť: 30 kg



STANLEY	rozmery v cm				Cena bez DPH	Cena s DPH
FMST1-71981	44 x 34 x 33	-	1	3253561719813	89,96	107,95

FATMAX® PRO-STACK™ ORGANIZÉR

STANLEY
FATMAX

- Vhodné na uloženie náradia a príslušenstva
- Transparentný vrchnák z polykarbonátu - prakticky nerozbitný
- Odolné nerezové pracky

- Obsahuje 10 vyberateľných priehradiek rôznych veľkostí
- Nosnosť: 20 kg



STANLEY	rozmery v cm				Cena bez DPH	Cena s DPH
FMST82967-1	44 x 12 x 33	-	1	3253561829673	42,88	51,45

FATMAX® PRO-STACK™ OTVORENÁ PREPRAVKA

STANLEY
FATMAX

- Vyrobená z pevnej a odolnej tkaniny s hustotou 600 vlákien
- Veľmi pevná a odolná rukoväť
- Predné vrecko na uloženie osobných vecí
- Ramenný popruh s vypchávkou pre pohodlné prenášanie ťažkých predmetov

- Vnútorne oká na uloženie náradia
- Zvislé úložné vrecká pre jednoduchý prístup k náradiu
- Vstrekané dno z polypropylénu chráni pred vlhkosťou a znečistením
- Nosnosť: 30 kg



STANLEY	rozmery v cm				Cena bez DPH	Cena s DPH
FMST83296-1	45 x 25 x 35	-	1	3253561832963	57,04	68,45

FATMAX® PRO-STACK™ TAŠKA NA NÁRADIE



STANLEY
FATMAX

- Vyrobená z pevnej a odolnej tkaniny s hustotou 600 vlákien
- Vstrekované dno z polypropylénu chráni pred vlhkosťou a znečistením
- Otvorený dizajn tašky s veľkým úložným priestorom
- Predné vrecko na uloženie osobných vecí
- Zvislé úložné vrecká pre jednoduchý prístup k náradu
- Ramenný popruh s vypchávkou pre pohodlné prenášanie ťažkých predmetov
- Nosnosť: 30 kg

STANLEY	rozmery v cm				Cena bez DPH	Cena s DPH
FMST83297-1	45 x 25 x 30	-	1	3253561832970	68,29	81,95

FATMAX® PRO-STACK™ TAŠKA/ORGANIZÉR



STANLEY
FATMAX

- Vyrobená z pevnej a odolnej tkaniny s hustotou 600 vlákien
- Vstrekované dno z polypropylénu chráni pred vlhkosťou a znečistením
- Predné vrecko na uloženie osobných vecí
- Otvorený design tašky s veľkým úložným priestorom
- Úložné vrecká na rýchly a jednoduchý prístup k náradu
- Ramenný popruh s vypchávkou a gumenou rukoväťou na pohodlné prenášania ťažkých predmetov
- Možnosť pripavenia k organizéri Pro-Stack
- Nosnosť: 18 kg

STANLEY	rozmery v cm				Cena bez DPH	Cena s DPH
FMST17624-1	23,5 x 35,5 x 16,5	-	1	3253561176241	58,33	70,00

NOVÉ

FATMAX® PRO-STACK™ VOZÍK



STANLEY
FATMAX

- Odolná hliníková konštrukcia s teleskopickou rukoväťou
- Veľká zadná kolieska uľahčujú príchod terénom
- Nosnosť: 100 kg

STANLEY	rozmery v cm				Cena bez DPH	Cena s DPH
FMST1-72363	55 x 104 x 59	-	1	3253561723636	164,96	197,95

FATMAX® PRO-STACK™ HLBOKÝ BOX S TELESKOPICKOU RUKOVÄŤOU



STANLEY
FATMAX

- Vhodné na uloženie ručného i elektrického náradia
- Veľké kolieska uľahčujú príchod terénom
- Teleskopická rukoväť
- Vynímateľná priehradka na náradie
- Odolné nerezové pracky
- Bimateriálna rukoväť pre vyšší komfort
- Očko pre visiaci zámok
- Nosnosť: 50 kg

STANLEY	rozmery v cm				Cena bez DPH	Cena s DPH
FMST1-75753	51 x 100 x 44	-	1	3253561757532	85,79	102,95

FATMAX® PRO-STACK™ VEŽ 4 V 1

**STANLEY
FATMAX**

- Súprava obsahuje: organizér, hlbokú zásuvku, box bez penovej vložky, hlboký box a podvozok
- Vhodné do garáží a dielní

- Jednoduchá manipulácia na pevnom a rovnom povrchu
- Nosnosť: 100 kg



STANLEY	rozmery v cm				Cena bez DPH	Cena s DPH
FMST1-80107	55 x 81 x 46	-	1	3253561801075	237,46	284,95

FATMAX® PRO-STACK™ PODVOZOK

**STANLEY
FATMAX**

- Umožňuje stohovanie boxov Pro-Stack™
- Vhodné do garáží a dielní
- Jednoduchá manipulácia na pevnom a rovnom povrchu

- Nosnosť: 100 kg



STANLEY	rozmery v cm				Cena bez DPH	Cena s DPH
FMST1-71972	49 x 18 x 44	-	1	3253561719721	72,46	86,95

FATMAX® PRO-STACK™ CLIPBOARD NA DOKUMENTY

**STANLEY
FATMAX**

- Vyrobený z odolného plastu
- Integrované LED svetlo
- Vnútorňý priestor na ukladanie dokumentov vrátane vrecka na telefón, vizitky apod.

- Kompatibilný s boxami Pro-Stack

NOVÉ

STANLEY	rozmery v cm				Cena bez DPH	Cena s DPH
FMST82721-1	41,5 x 29 x 6,5	-	5	3253561827211	24,13	28,95

FATMAX® KUFRE NA NÁRADIE PRE ÚDRŽBÁROV
**STANLEY
FATMAX**

- Konštrukcia zo sklolaminátu
- Odolná ergonomická rukoväť
- Kovové nerezové pracky a oká pre uzamknutie boxu visiacím zámkom
- Vyberateľné rozdeľovníky pre maximálnu flexibilitu pracovného úložiska

- FMST1-72383 - kufor na náradie s kolieskami a teleskopickou rukoväťou



STANLEY	popis				Cena bez DPH	Cena s DPH
FMST1-71943	51 x 41 x 22 cm	-	1	3253561719431	95,79	114,95
FMST1-72383	56 x 41 x 25 cm	-	1	3253561723834	168,29	201,95

FATMAX® PROFESIONÁLNE VODOTESNÉ BOXY NA NÁRADIE

STANLEY
FATMAX



- Konštrukcia zo štruktúrovaného plastu – veľmi odolná aj pri nízkych teplotách
- Kovové antikorové pracky s očkami na uzamknutie boxu visiacim zámkom

- Vyberateľná priehradka na drobnejšie náradie
- Ochrana obsahu pred vodou je zaistená vďaka gumovému tesneniu pod vrchnákom boxu
- IP53

STANLEY	rozmery v cm				Cena bez DPH	Cena s DPH
1-94-749	58 x 31 x 27	-	3	3253561947490	42,88	51,45
1-93-935	71 x 31 x 29	-	3	3253561939358	68,29	81,95

FATMAX® 28" VODOODOLNÝ BOX NA KOLIESKACH S RUKOVÄŤOU

STANLEY
FATMAX



- Konštrukcia zo štruktúrovaného plastu – veľmi odolná i pri nízkych teplotách
- Kovové nerezové pracky s očkami na uzamknutie boxu visiacim zámkom

- Ochrana obsahu pred vodou je zaistená vďaka gumovému tesneniu pod vrchnákom boxu
- Výsuvná teleskopická rukoväť
- IP53

STANLEY	rozmery v cm				Cena bez DPH	Cena s DPH
FMST1-75761	71 x 32 x 31	-	3	3253561757617	68,29	81,95

FATMAX® KOVOPLASTOVÉ BOXY NA NÁRADIE

STANLEY
FATMAX



- Ergonomická bimateriálna rukoväť
- Kovové nerezové pracky s očkami na uzamknutie boxu visiacim zámkom
- Pevný a odolný kovový profesionálny box s plastovými doplnkami
- Konštrukcia umožňuje použitie ako stupienok
- Integrovaný vertikálny zásobník zlepšuje systém uloženia náradia

- Zvýšená konštrukcia umožňuje uloženie rozmernejšieho náradia
- „V“ žliabok vo vrchnáku na založenie latí, trubiek apod. pri rezaní
- Vyberateľná priehradka na drobné náradie

STANLEY	rozmery v cm				Cena bez DPH	Cena s DPH
1-95-615	50 x 29 x 30	-	3	3253561956157	49,13	58,95
1-95-616	58 x 29 x 30	-	3	3253561956164	51,04	61,25
1-95-617	66 x 29 x 30	-	3	3253561956171	52,71	63,25

KOVOPLASTOVÉ BOXY NA NÁRADIE - ŽLTÉ

STANLEY



- Ergonomická bimateriálna rukoväť
- Kovové nerezové uzávery s otvormi pre uzamknutie boxu visiacim zámkom
- Pevný a odolný kovový profesionálny box s plastovými doplnkami

- „V“ žliabok vo vrchnáku na založenie latí, trubiek apod. pri rezaní
- Vyberateľná priehradka na drobné náradie

STANLEY	rozmery v cm				Cena bez DPH	Cena s DPH
1-95-612	50 x 29 x 22	-	4	3253561956126	38,88	46,65
1-95-613	58 x 29 x 22	-	4	3253561956133	42,04	50,45
1-95-614	66 x 29 x 22	-	4	3253561956140	44,96	53,95

FATMAX® 18" BOX NA NÁRADIE CANTILEVER

STANLEY
FATMAX



- Extra odolná konštrukcia
- Kovové koľajnice na jednoduché vysunutie jednotlivých častí boxu
- Spodná časť boxu je vhodná na uloženie napr. elektro náradia

- Vode a prachu odolný box IP 53
- Veľké kovové pracky s okami na uzamknutie boxu visiacim zámkom



STANLEY	rozmery v cm				Cena bez DPH	Cena s DPH
FMST1-71219	46 x 24 x 31	-	1	3253561712197	53,29	63,95

FATMAX® PROFESIONÁLNE BOXY NA NÁRADIE CANTILEVER

STANLEY
FATMAX



- Robustná konštrukcia boxu s hliníkovou rukoväťou cez celú dĺžku
- Vnútri uložené vymieňateľné priehradky (4 u FMST1-75791 a 3 u FMST1-75792)
- Veľké kovové pracky s okami na uzamknutie boxu visiacim zámkom
- Vode a prachu odolný box IP54
- Náradie nie je súčasťou dodávky



STANLEY	rozmery v cm				Cena bez DPH	Cena s DPH
FMST1-75792	52 x 30 x 28	-	3	3253561757921	44,96	53,95
FMST1-75791	66 x 30 x 28	-	3	3253561757914	52,71	63,25

STANLEY® BOX CANTILEVER

STANLEY



- Odolná plastová konštrukcia
- 2 vnútorné priehradky na drobné náradie
- Organizéry vo vrchnáku boxu
- Veľké kovové pracky

- Očko na možnosť uzamknutia boxu visiacim zámkom
- Maximálny objem 24 l a nosnosť 22 kg

STANLEY	rozmery v cm				Cena bez DPH	Cena s DPH
STST83397-1	49 x 29 x 25	-	1	3253561833977	35,63	42,75

24" BOX NA NÁRADIE SO ZÁPADKOU ONE TOUCH

STANLEY



- Robustná konštrukcia odolávajúca veľkému zaťaženiu

- Konštrukcia zo štruktúrovaného plastu - veľmi odolná i pri nízkych teplotách

STANLEY	rozmery v cm				Cena bez DPH	Cena s DPH
1-97-510	61 x 29 x 29	-	1	3253561975103	32,29	38,75

STANLEY® BOXY NA NÁRADIE

STANLEY



- Boxy na náradie s držiakom One Hand Operation
- Odolná robustná konštrukcia
- Ergonomická rukoväť pre pohodlné prenášanie boxu

- Odnímateľná vnútorná priehradka na uskladnenie malých predmetov
- Organizér vo vrchnáku boxu

STANLEY	rozmery v cm				Cena bez DPH	Cena s DPH
1-79-216	39 x 22 x 16	-	6	3253561792168	18,46	22,15
1-79-217	49 x 27 x 24	-	6	3253561792175	28,13	33,75
1-79-218	60 x 28 x 26	-	3	3253561792182	35,63	42,75

STANLEY® BOXY NA NÁRADIE

STANLEY



- Odolná plastová konštrukcia
- Vynímateľná vnútorná priehradka
- Organizéry vo vrchnáku boxu
- Očko pro možnosť zamknutia boxu visiacim zámkom

- STST1-75514; STST1-75517 a STST1-75520 s plastovými prackami
- STST1-75515; STST1-75518 a STST1-75521 s kovovými prackami

STANLEY	rozmery v cm				Cena bez DPH	Cena s DPH
STST1-75514	32 x 19 x 13	-	6	3253561755149	7,75	9,30
STST1-75517	40 x 20 x 20	-	6	3253561755170	11,38	13,65
STST1-75520	48 x 25 x 25	-	6	3253561755200	17,04	20,45
STST1-75515	32 x 19 x 13	-	6	3253561755156	9,54	11,45
STST1-75518	40 x 20 x 20	-	6	3253561755187	12,96	15,55
STST1-75521	48 x 25 x 25	-	6	3253561755217	18,79	22,55
STST82976-1	66 x 32 x 28	-	3	3253561829765	35,63	42,75

BOXY NA NÁRADIE 2000

STANLEY



- Kovové pracky
- 2 organizéry na skrutky vo vrchnáku
- Vyberateľná priehradka

- Očko pre visiaci zámok (zámok a náradie nie sú súčasťou dodávky)

STANLEY	rozmery v cm				Cena bez DPH	Cena s DPH
1-92-064	32 x 18 x 13	-	6	3253561920646	10,29	12,35
1-92-065	41 x 20 x 19	-	6	3253561920653	17,04	20,45
1-92-066	49 x 26 x 25	-	6	3253561920660	22,46	26,95
1-92-067	61 x 27 x 28	-	6	3253561920677	29,79	35,75

KOVOPLASTOVÝ BOX NA NÁRADIE SO ZÁSUVKOU

STANLEY



- Kombinácia horného boxu a spodnej zásuvky umožňuje vhodné uloženie náradia s pohodlným prístupom
- Pohodlná a ergonomická rukoväť s gumeným obložením pre jednoduchú manipuláciu

- Hlboká zásuvka na ukladanie i elektrického náradia
- Veľké západky s okami na uzamknutie obsahu visiacimi zámkami
- Vhodné i pre ťažký náklad

STANLEY	rozmery v cm				Cena bez DPH	Cena s DPH
1-95-829	55 x 28 x 34	-	1	3253561958298	68,29	81,95

KOVOPLASTOVÝ BOX NA NÁRADIE SO ZÁSUVKOU GALVANIZOVANÝ

STANLEY



- 20" kovoplastový box s vnútornou prehradkou
- Pohodlná a ergonomická rukoväť s pružným obložením pre ľahkú manipuláciu
- 4" hlboká zásuvka na guľičkových ložiskách
- Veľké zásuvky s okami pre uzamknutie obsahu visiacerými zámkami
- Kombinácia horného boxu a spodnej zásuvky umožňuje vhodné uloženie náradia s pohodlným prístupom

STANLEY	rozmery v cm				Cena bez DPH	Cena s DPH
1-95-830	55 x 28 x 34	-	1	3253561958304	64,79	77,75

DIELENSKÁ PREPRAVKA S VRCHNÝM ORGANIZÉROM

STANLEY



- 24" prepravka vhodná pre elektro náradie
- Horný diel je možné pripevniť na prepravku a uzamknúť ju
- Zamykanie na 2 kovové západky
- Veľká odolná kovová rukoväť
- Náradie vo vrchnej časti je plne prístupné i pri pripevnení na prepravku
- Ľahké uvoľnenie vrchného dielu
- Robustná konštrukcia odolávajúca veľkému zaťaženiu
- Konštrukcia zo štruktúrovaného plastu - veľmi odolná i pri nízkych teplotách

STANLEY	rozmery v cm				Cena bez DPH	Cena s DPH
1-97-514	67 x 32 x 25	-	3	3253561975141	44,96	53,95

BOXY NA NÁRADÍ ESSENTIAL

STANLEY



- Pevné a odolné kovové púzky
- Pohodlná a ergonomická rukojeť s pryžovým obložením
- Ve víku vyjímatelné organizéry na drobné náradí
- Očko pro visací zámek
- Vyjímatelná príhrádka

NOVÉ

STANLEY	rozmery v cm				Cena bez DPH	Cena s DPH
STST75785-1	40,5 x 20,5 x 19,5	-	6	3253561757853	14,96	17,95
STST75787-1	48 x 25,5 x 25	-	6	3253561757877	23,71	28,45

FATMAX® 25" BOX NA NÁRADIE SO SCHODÍKOM

STANLEY FATMAX



- Kombinácia boxu na náradie, prepravky a schodíka
- Vyrobené zo štruktúrovaného plastu a hliníku pre vyššiu odolnosť
- Vrchnák boxu možno jednoducho premeniť na schodík s pracovnou výškou 45 cm a celkovou nosnosťou 150 kg



STANLEY	rozmery v cm				Cena bez DPH	Cena s DPH
FMST81083-1	64 x 30 x 29	-	2	3253561833151	71,46	85,75

ZÁSOBNÍKY

STANLEY

- Vyrobené z nárazuvzdorného polypropylénu
- Možnosť stohovania na jednoduché uskladnenie
- Vďaka novej konštrukcie je možné zásobníky pokladať na seba i pri zatažení
- Možnosť pripevnenia zásobníkov na lištu
- Pre použitie v skladoch, dielňach, predajniach apod.



STANLEY	farba a rozmery v cm				Cena bez DPH	Cena s DPH
STST82736-1	červený; 16,5 x 12 x 7,5	-	12	3253561827365	1,79	2,15
STST82739-1	červený; 24 x 17,5 x 12,5	-	12	3253561827396	2,92	3,50
STST82742-1	červený; 33 x 23 x 15,5	-	12	3253561827426	6,21	7,45
STST82745-1	červený; 45 x 30,5 x 18	-	8	3253561827457	9,17	11,00
STST82737-1	modrý; 16,5 x 12 x 7,5	-	12	3253561827372	1,79	2,15
STST82740-1	modrý; 24 x 17,5 x 12,5	-	12	3253561827402	2,92	3,50
STST82743-1	modrý; 33 x 23 x 15,5	-	12	3253561827433	6,21	7,45
STST82746-1	modrý; 45 x 30,5 x 18	-	8	3253561827464	9,17	11,00

OTVORENÁ PREPRAVKA NA NÁRADIE

STANLEY

- Prenosná univerzálna prepravka na náradie
- Hlboká - 2 veľmi hlboké priehradky s celkovou kapacitou 15 l
- Pevná ergonomická rukoväť



STANLEY	rozmery v cm				Cena bez DPH	Cena s DPH
STST1-72359	50 x 34 x 20	-	12	3253561723599	8,83	10,60

FATMAX® ORGANIZÉR S VÝKLOPNÝMI PREHRADKAMI

STANLEY FATMAX

- Prvý organizér s 12 výklopnými priehradkami
- Veľká ergonomická rukoväť
- Bočné pracky na možnosť pripojenia ďalšieho organizéra, napr. 1-97-517 apod.
- Nosnosť organizera 7 kg



STANLEY	rozmery v cm				Cena bez DPH	Cena s DPH
FMST81077-1	45 x 11 x 36	-	1	3253561810770	54,96	65,95

FATMAX® PROFESIONÁLNE ORGANIZÉRY

STANLEY FATMAX

- Priehľadný nerozbitný vrchnák uzamyká priehradky a chráni ich obsah pred vysypaním
- Rozmerná rukoväť uľahčuje prenášanie i veľmi ťažkého obsahu
- Vyberateľné priehradky i rozdeľovače
- 97-519; 97-521 – s plastovými západkami
- 97-517; 97-518 – s kovovými západkami, vodotesné (IP53)



STANLEY	rozmery v cm				Cena bez DPH	Cena s DPH
1-97-517	43 x 33 x 7	-	4	3253561975172	27,46	32,95
1-97-518	43 x 33 x 11	-	4	3253561975189	31,63	37,95
1-97-519	43 x 33 x 7	-	4	3253561975196	25,96	31,15
1-97-521	43 x 33 x 11	-	4	3253561975219	29,96	35,95

ORGANIZÉR SORT MASTER™ MINI
STANLEY

- Na prenášanie ide spojiť až 3 diely organizéru
- Umožňuje bezpečné uloženie obsahu a jeho pohodlné prenášanie
- Vrchnák so zámkom zabraňuje presypaniu obsahu z jednej priehradky do druhej
- Predávaný po jednom kuse

STANLEY	rozmery v cm				Cena bez DPH	Cena s DPH
STST1-70720	29 x 6 x 21	-	4	3253561707209	8,83	10,60

ORGANIZÉR SORT MASTER™ JUNIOR
STANLEY

- Na prenášanie možno spojiť až 3 diely organizéru
- Umožňuje bezpečné uloženie obsahu a jeho pohodlné prenášanie
- Vrchnák so zámkom zabraňuje presypaniu obsahu z jednej priehradky do druhej
- Predávaný po jednom kuse

STANLEY	rozmery v cm				Cena bez DPH	Cena s DPH
1-97-483	38 x 7 x 29	-	6	3253561974830	10,63	12,75

ORGANIZÉR SORT MASTER™
STANLEY

- Priehradky „L“ tvaru umožňujú uskladnenie rôzneho náradia ako sú kladivá apod.
- Vyberateľné rozdeľovače dovoľujú nastavovať rôzne veľkosti priehradiek
- Špeciálny design vrchnáku zaisťuje pevné držanie priehradiek - zabraňuje tak vysypaniu súčiastok uložených v priehradkách organizéra
- Na prenášanie možno spojiť až 3 diely organizéra

STANLEY	rozmery v cm				Cena bez DPH	Cena s DPH
1-94-745	43 x 9 x 33	-	4	3253561947452	17,04	20,45

ROZKLADACÍ ORGANIZÉR
STANLEY

- Možnosť pracovať s oboma stranami otvorenými súčasne
- Vyberateľné prepážky umožňujú uloženie skrutkovačov, pilkových plátkov atď.
- Zámok bráni zásuvkám v pohybe v priebehu transportu
- Veľká rukoväť, vhodná aj pre držanie rúk v rukavici
- Dva bezpečnostné zámky, uzamykajúce v zatvorenej polohe obe strany a zásuvky
- Náradie nie je súčasťou dodávky

STANLEY	rozmery v cm				Cena bez DPH	Cena s DPH
STST1-71963	42 x 23 x 31	-	6	3253561719639	41,13	49,35

ROZKLADACÍ ORGANIZÉR SORTMASTER

- STANLEY**
- Bočné zámky na upevnenie ďalšieho organizéru (1-97-483)
 - Vyberateľné rozdeľovače pri spodnej časti
 - 12 vyberateľných priehradiek vo vrchnej časti



STANLEY	rozmery v cm				Cena bez DPH	Cena s DPH
STST1-75540	38 x 14 x 29	-	3	3253561755408	28,13	33,75

PROFESIONÁLNE ORGANIZÉRY

- STANLEY**
- Komfortná rukoväť
 - Transparentný vrchnák z polykarbonátu - prakticky nerozbitný
 - Zatvorený vrchnák uzamyká priehradky a chráni ich obsah pred vysypaním
 - Pevné zámky
 - 92-748: plytký, 25 priehradiek
 - 92-749: hlboký, 10 priehradiek



STANLEY	rozmery v cm				Cena bez DPH	Cena s DPH
1-92-748	42 x 5 x 33	-	20	3253561927485	24,38	29,25
1-92-749	42 x 11 x 33	-	10	3253561927492	28,29	33,95

STANLEY® OPP ORGANIZÉRY

- STANLEY**
- Plastová konštrukcia s transparentným vrchnákom
 - Vynímateľné priehradky
 - Zatvorený vrchnák uzamyká priehradky a chráni ich obsah pred vysypaním
 - Na vrchnáku vyznačená stupnica v centimetroch a palcoch



STANLEY	popis				Cena bez DPH	Cena s DPH
STST81679-1	9" - 10 priehradiek	-	18	3253561816796	3,58	4,30
STST81680-1	11" - 17 priehradiek	-	18	3253561816802	6,38	7,65
STST81681-1	14" - 22 priehradiek	-	8	3253561816819	8,83	10,60

VIACÚČELOVÉ ZÁSUVKOVÉ ORGANIZÉRY

- STANLEY**
- Odolný plastový rám
 - Možnosť stohovania – vytvorenie komplexného úložného systému
 - Možnosť zavesenia na stenu



1-93-981



1-93-980

STANLEY	rozmery v cm				Cena bez DPH	Cena s DPH
1-93-978	37 x 22 x 16	-	10	3253561939785	15,25	18,30
1-93-980	37 x 22 x 16	-	10	3253561939808	17,71	21,25
1-93-981	37 x 44 x 16	-	6	3253561939815	30,38	36,45

PODSTAVCE NA REZANIE

FATMAX® KOVOVÝ PODSTAVEC NA REZANIE (PÁR V BALENÍ)

STANLEY
FATMAX

- Kovová konštrukcia s maximálnou nosnosťou 900 kg

- Bočné svorky na jednoduché prenášanie 2 ks podstavcov
- Integrovaný „V“ žliabok na prichytenie materiálu
- Veľmi skladné
- Hmotnosť 11 kg
- Pracovná výška 83 cm



STANLEY	rozmery v cm				Cena bez DPH	Cena s DPH
FMST1-75763	26 x 11 x 112	-	2	3253561757631	129,13	154,95

FATMAX® KOVOVÝ PODSTAVEC NA REZANIE (PÁR V BALENÍ)

STANLEY
FATMAX

- Samostatné vysúvanie nôh umožňuje vyrovnanie na nerovnom povrchu
- Odolná kovová konštrukcia s maximálnou nosnosťou 575 kg (1 150 kg/pár)
- Nohy osadené protisklzovými gumovými koncovkami

- Hmotnosť 10,5 kg
- Pracovná výška 81-100 cm

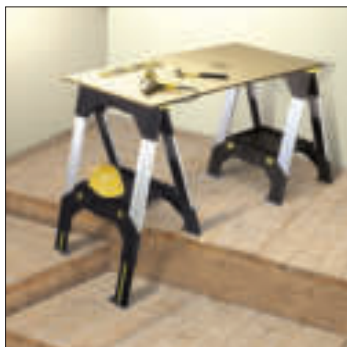

STANLEY	rozmery v cm				Cena bez DPH	Cena s DPH
1-92-980	69 x 11 x 83	-	3	3253561929809	149,13	178,95

PODSTAVEC NA REZANIE NASTAVITEĽNÝ V DVOCH SMEROCH (PÁR V BALENÍ)

STANLEY



- Pevná a robustná konštrukcia z polypropylénu udrží v páre až 450 kg
- Inovovaný ergonomický mechanizmus umožňuje jednoduché nastavenie výšky (77-89 cm)
- Posuvný mechanizmus umožňuje jednoduché nastavenie šírky (až 100 cm)
- Nízka hmotnosť zaručuje ľahké prenášanie a prepravu

- Protiskľzové pätky a podložky zaručujú bezpečnosť a zaistenie pri práci
- Je vybavený policou pre uloženie ručného náradia
- Hmotnosť 9 kg



STANLEY	rozmery v cm				Cena bez DPH	Cena s DPH
STST1-70559	71 x 14 x 80	-	2	3253561705595	99,96	119,95

SKLADACÍ PODSTAVEC NA REZANIE (PÁR V BALENÍ)

STANLEY



- Pevná konštrukcia udrží v páre až 450 kg
- Nízka hmotnosť zaručuje jednoduché prenášanie a prepravu
- Integrované drážky v tvare V umožňujú prichytenie a upnutie materiálu
- Nekĺzavé horné podložky zaručujú bezpečnosť a zaistenie pri práci

- Má bočné závesy pre uloženie káblov
- Podstavec je vybavený policou pre uloženie ručného náradia
- Hmotnosť 6,3 kg
- Pracovná výška 80 cm

STANLEY	rozmery v cm				Cena bez DPH	Cena s DPH
STST1-70713	69 x 11 x 81	-	2	3253561707131	69,13	82,95

KOVOVÝ PODSTAVEC NA REZANIE ESSENTIAL (PÁR V BALENÍ)

STANLEY



- Pevná kovová konštrukcia s nosnosťou v páre až 450 kg
- Bočné svorky na jednoduché prenášanie 2 ks podstavcov

- Hmotnosť 5,6 kg
- Pracovná výška 74 cm

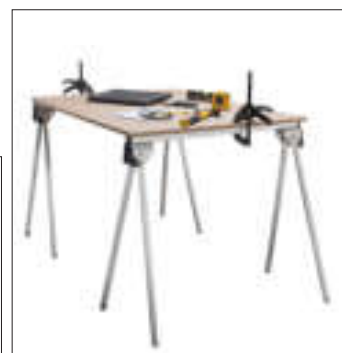

STANLEY	rozmery v cm				Cena bez DPH	Cena s DPH
STST81337-1	21 x 10 x 79	-	1	3253561813375	47,46	56,95

PODSTAVEC NA REZANIE JUNIOR (PÁR V BALENÍ)

STANLEY



- Pevná konštrukcia udrží v páre až 360 kg
- Nízka hmotnosť zaručuje ľahké prenášanie a prepravu
- Integrovaný „V“ žliabok na prichytenie materiálu

- Nekĺzavé horné podložky zaručujú bezpečnosť a zaistenie pri práci
- Podstavec je vybavený policou pre uloženie ručného náradia
- Hmotnosť 4,7 kg
- Pracovná výška 80 cm

STANLEY	rozmery v cm				Cena bez DPH	Cena s DPH
STST1-70355	57 x 11 x 81	-	2	3253561703553	42,04	50,45

SKLADACÍ PRACOVNÝ STÔL ESSENTIAL

STANLEY



NOVÉ

- Pevná konštrukcia s nosnosťou až 320 kg
- Možnosť spojenia viacerých stolov dokopy
- Hmotnosť 6,5 kg
- Pracovná výška 74 cm, rovnaká ako u kovových podstavcov Essential
- Rozmery v rozloženom stave: 80 x 61 x 74 cm

- Možnosť zloženia pracovného stola na jednoduché prenášanie
- Otvory v pracovnej doske na možnosť použitia svoriek
- Priehradka na drobné náradie v doske stola



STANLEY	rozmery v cm				Cena bez DPH	Cena s DPH
STST83492-1	21 x 10 x 79	-	1	3253561834929	90,79	108,95

FATMAX® PRACOVNÝ STÔL

STANLEY FATMAX



- Kovové nohy a plastová pracovná doska (nosnosť až 455 kg)
- Veľmi jednoduchá manipulácia s pracovným stolom - rozloženie do 5 s

- Bočné pútko na jednoduché prenášanie
- Možnosť použitia všetkých typov Trigger svoriek (veľkosť S, M, L, XL)
- Celková hmotnosť 11 kg
- Pracovná doska 85 x 60 cm
- Rozmery v rozloženom stave: 85 x 61 x 80 cm



STANLEY	rozmery v cm				Cena bez DPH	Cena s DPH
FMST1-75672	85 x 61 x 11	-	2	3253561756726	129,13	154,95

PRACOVNÝ WORKBENCH 2 V 1

STANLEY

- Odolná kovová konštrukcia s maximálnou nosnosťou 250 kg
- Pracovná doska vyrobená z bambusu (vrátane 3. prídavného panela)
- Rozmer pracovnej dosky 61 x 37 cm
- Rozsah upnutia medzi doskami je 0 - 26 cm

- Maximálny rozmer upnutia medzi čelustami je 42 cm
- 2 možnosti pracovnej výšky – 59,5/77,5 cm
- Protisklizové pätky na lepšiu stabilitu
- Celková hmotnosť 10,5 kg

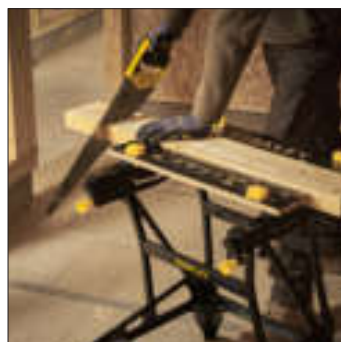

NOVÉ

STANLEY	rozmery v cm				Cena bez DPH	Cena s DPH
STST83400-1	82 x 61 x 20,5	-	1	3253561834004	91,63	109,95

PRACOVNÝ WORKBENCH 2 V 1 S VERTIKÁLNYM UPNUTÍM

STANLEY

- Odolná kovová konštrukcia s maximálnou nosnosťou 250 kg
- Pracovná doska vyrobená z bambusu (vrátane 3. prídavného panela)
- Možnosť otočenia prednej dosky o 90° k vertikálnemu upínaniu
- Ovládanie upínania len jednou rukou

- Rozmer pracovnej dosky 74 x 52,5 cm
- Rozsah upnutia medzi doskami je 0 - 29 cm
- Maximálny rozmrr upnutia medzi čelustami je 54,5 cm
- 2 možnosti pracovnej výšky – 62/80 cm
- Protisklizové pätky na lepšiu stabilitu
- Celková hmotnosť 15 kg



NOVÉ

STANLEY	rozmery v cm				Cena bez DPH	Cena s DPH
STST83800-1	78 x 74 x 21,5	-	1	3253561838002	129,13	154,95

ZÁVESNÝ SYSTÉM TRACK WALLS



STST22000-1



STST82602-1



* 143 kg

STST82611-1



STST82610-1



STST82616-1



* 15,9 kg

STST82615-1



* 11,4 kg

STST82614-1



* 22,7 kg

STST82612-1



* 22,7 kg (v páru)

STST82613-1



* 22,7 kg

STST82603-1



* 22,7 kg

STST82604-1



* 13,6 kg

STST82608-1



* 22,7 kg

STST82607-1



* 22,7 kg

STST82606-1

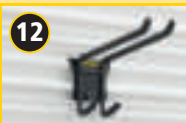

* 11,4 kg

STST82605-1



* 11,4 kg

STST82609-1



* 22,7 kg

* Nosnosť

STANLEY	rozmery v cm		Cena bez DPH	Cena s DPH
STST22000-1	20-dielna súprava Track Wall	3253561220005	89,96	107,95
STST82602-1	120cm lišta Track Wall	3253561826023	17,71	21,25
STST82603-1	Závesný kôš Track Wall	3253561826030	7,75	9,30
STST82604-1	Veľký držiak na hadicu Track Wall	3253561826047	5,96	7,15
STST82605-1	Zahnutý hák Track Wall	3253561826054	7,08	8,50
STST82606-1	Štandardný univerzálny hák Track Wall	3253561826061	9,17	11,00
STST82607-1	Krátky hák na náradie Track Wall	3253561826078	7,08	8,50
STST82608-1	Dlhý hák na náradie Track Wall	3253561826085	7,75	9,30
STST82609-1	Držiak na náradie Track Wall	3253561826092	5,29	6,35
STST82610-1	4-dielna súprava spojnic Track Wall	3253561826108	5,96	7,15
STST82611-1	4-dielna súprava koncoviek Track Wall	3253561826115	5,29	6,35
STST82612-1	Podpera políc Track Wall	3253561826122	7,08	8,50
STST82613-1	Drátená policica Track Wall	3253561826139	10,63	12,75
STST82614-1	Hák na rebrík Track Wall	3253561826146	10,63	12,75
STST82615-1	Horizontálny hák na bicykle Track Wall	3253561826153	10,63	12,75
STST82616-1	Vertikálny hák na bicykle Track Wall	3253561826160	5,29	6,35
STST82617-1	8-dielna súprava háčikov Track Wall	3253561826177	10,63	12,75

STANLEY® RTA DIELENSKÝ NÁBYTOK



Jednoduchá montáž do 10 minút



STST97957-1

- Odolná kovová konštrukcia
- Tri vnútorné police, každá s nosnosťou 68 kg
- Spodná doska s nosnosťou 90 kg
- Celková nosnosť skrine 295 kg
- Možnosť uzamknutia skrine integrovaným zámkom
- Štyri nastaviteľné nožičky na bezpečné nastavenie skrine i na nerovnom povrchu



STST97599-1

- Odolná kovová konštrukcia
- Celková nosnosť 22,5 kg
- Možnosť uzamknutia skrine integrovaným zámkom
- Jednoduché priporenie k závesnému systému Track Wall
- Plynové vzpery bezpečne držia otvorené dverka



STST97595-1

- Odolná kovová konštrukcia
- Vnútorné police s nosnosťou 68 kg
- Spodná doska s nosnosťou 68 kg
- 20mm drevená doska s nosnosťou 114 kg
- Celková nosnosť skrine 250 kg
- Možnosť uzamknutia skrine integrovaným zámkom
- Štyri nastaviteľné nožičky na bezpečné nastavenie skrine i na nerovnom povrchu



STST97598-1

- Odolná kovová konštrukcia
- Vnútorné police s nosnosťou 22,5 kg
- Spodná doska s nosnosťou 22,5 kg
- Celková nosnosť 45 kg
- Možnosť uzamknutia skrine integrovaným zámkom
- Jednoduché priporenie k závesnému systému Track Wall

STANLEY	rozmery v cm (v x š x h)				Cena bez DPH	Cena s DPH
STST97595-1	87 x 78 x 46	-	1	3253561975950	319,96	383,95
STST97598-1	79 x 77 x 30	-	1	3253561975981	266,63	319,95
STST97599-1	50 x 78 x 31	-	1	3253561975998	233,29	279,95
STST97957-1	183 x 93 x 46	-	1	3253561979576	583,29	699,95

SVIETIDLÁ



SVIETIDLÁ

FATMAX® ČELOVÉ SVIETIDLO

STANLEY
FATMAX



- Výkonná LED dióda s jasným bielym svetlom
- Nastaviteľná otočná hlava svietidla
- Tlačidlo na zapnutie / vypnutie svietidla
- Detektor pohybu - možnosť vypínania / zapínania pohybom ruky pred svietidlom
- Dva režimy výkonu: 50 lumen (nízky), 200 lumen (vysoký)

- Dosah svetelného lúča: 75 m (nízky výkon), 225 m (vysoký výkon)
- Nepreržité svietenie: 30 hodín (nízky výkon), 6,5 hodiny (vysoký výkon)
- IP 44
- Dodávané vrátane 3 x AAA batérií

STANLEY	popis				Cena bez DPH	Cena s DPH
FMHT81509-0	Čelové svietidlo	X	4	3253560815097	30,38	36,45

FATMAX® HLINÍKOVÉ SVIETIDLO 3AAA

STANLEY
FATMAX



- Veľmi výkonná LED dióda so svetivosťou 120 lumenov
- Odolná a vodevzdorná hliníková konštrukcia
- OTRASUVZDORNÁ šošovka s možnosťou zaostrovania lúča

- Napájanie 3 tužkovými batériami „AAA“
- Dosah svetelného lúča: až 200 m
- Kompaktná veľkosť
- Vypínač umiestnený na zadnej stene tela
- Remienok na zaistenie svietidla na zápästí

STANLEY	popis				Cena bez DPH	Cena s DPH
1-95-152	Hliníkové svietidlo 3AAA	X	6	3253561951527	25,96	31,15

FATMAX® HLINÍKOVÉ TUŽKOVÉ SVIETIDLO

STANLEY
FATMAX



- Výkonná LED dióda so svetivosťou 100 lumen
- Odolná a vodevzdorná hliníková konštrukcia
- OTRASUVZDORNÁ šošovka s možnosťou zaostrovania lúča
- Napájanie 2 tužkovými batériami AAA (súčasť balenia)

- Dosah svetelného lúča: 66 m
- Nepreržité svietenie: 10 hodín
- IP 54
- Kovová spona na pripavenie svietidla na opasok

STANLEY	popis				Cena bez DPH	Cena s DPH
FMHT81510-0	Tužkové svietidlo	X	12	3253560815103	34,04	40,85

FATMAX® HLINÍKOVÉ SVIETIDLO 4AAA

STANLEY
FATMAX



- Výkonná LED dióda s jasným bielym svetlom
- Odolná a vodevzdorná hliníková konštrukcia
- OTRASUVZDORNÁ šošovka s možnosťou zaostrovania lúča
- Dva režimy výkonu: 60 lumen (nízky), 350 lumen (vysoký)

- Dosah svetelného lúča: 120 m (nízky výkon), 260 m (vysoký výkon)
- Nepreržité svietenie: 5/12 hodín
- IP 54
- Dodávané vrátane 4 x AAA batérií

STANLEY	popis				Cena bez DPH	Cena s DPH
FMHT81511-0	Hliníkové svietidlo 4AAA	X	6	3253560815110	49,13	58,95

FATMAX® HLINÍKOVÉ SVIETIDLO – NABÍJACIE

STANLEY
FATMAX



- Veľmi výkonná LED dióda so svetivosťou 139 lumenov
- Odolná a vodevzdorná hliníková konštrukcia
- OTRASUVZDORNÁ šošovka s možnosťou zaostrovania lúča
- Dosah svetelného lúča: až 200 m
- Ni-MH nabíjacia batéria, dĺžka nabíjania 6 hodín
- Remienok na zaistenie svietidla na zápästí

STANLEY	popis				Cena bez DPH	Cena s DPH
1-95-154	Nabíjacie hliníkové svietidlo	X	6	3253561951541	49,96	59,95

TROJNOŽKOVÉ LED SVIETIDLO

STANLEY



- 0,5 W so 30 lumen s jasne bielym svetlom
- Naklápacia hlava svietidla
- Patentovaná trojnožková konštrukcia umožňuje „hands free“ použitie
- Napájanie 3 batériami (nie sú súčasťou balenia)
- Nepretržité svietenie až 40 hodín
- OTRASUVZDORNÁ šošovka odoláva pri pádoch a nárazoch
- Dosah svetelného lúča až 77 m

STANLEY	popis				Cena bez DPH	Cena s DPH
0-95-112	Trojnožkové svietidlo	X	4	3253560951122	22,88	27,45

UPOZORNENIE:

„Fotografie sa nesmú kopírovať ani inak publikovať. Stanley si vyhradzuje právo na zmeny výrobkov bez predchádzajúceho upozornenia. Za tlačové chyby neručíme.“

AUTORSKÉ PRÁVA

Všetok obsah STANLEY katalógu, ako sú texty, grafika, obrázky a logá, je majetkom spoločnosti The Stanley Works, jej pobočiek a dodávateľov a je chránený americkými (US) a medzinárodnými zákonmi o ochrane autorských práv. Kompletný obsah webových stránok Stanley je výlučným vlastníctvom spoločnosti The Stanley Works (alebo jej pobočky uvedenej v časti týkajúcej sa autorských práv priamo na webových stránkach) a je chránený americkými (US) a medzinárodnými zákonmi o ochrane autorských práv.

VYUŽITIE

Zobrazením webových stránok sa vytvorí ich kópia v RAM pamäti vášho počítača a/alebo na jeho pevnom disku a/alebo na vašom proxy serveri. Obsah webových stránok môžete prezerať či tlačiť na svoje vlastné nekomerčné použitie. Softvér, prezentácie, informácie a obsah webových stránok ako aj tlačenej katalógu nesmie byť nijako pozmeňovaný, kopírovaný, distribuovaný, prenášaný, zobrazovaný, publikovaný, reprodukován, prezentovaný, napodobňovaný, predávaný, tlačený či akokoľvek komerčne využívaný. Materiály publikované či už v tlačenej forme, alebo elektronicky prostredníctvom webových stránok, nesmú byť kopírované, distribuované, rozosielané, či inde umiestnené bez predchádzajúceho písomného súhlasu spoločnosti The Stanley Works či jej príslušnej pobočky.

OBCHODNÉ ZNAČKY

Obchodné, servisné značky a logá („Trademarks“) použité v tlačenej verzii katalógu a zobrazované na Stanley webových stránkach sú registrovanými či neregistrovanými obchodnými značkami spoločnosti The Stanley Works, jej pobočiek či tretích strán. Nič, čo sa nachádza v tlačenej katalógu, či sa zobrazuje na webových stránkach Stanley, nesmie byť vykladané ako súhlas, nepriamy súhlas, poskytnutie licencie či akékoľvek právo na využitie akékoľvek ochrannej známky takto zobrazenej bez predchádzajúceho písomného súhlasu majiteľa tejto ochrannej známky. STANLEY, STANLEY v grafickom vyhotovení na štítiku, BOSTITCH, CONTACT EAST, GOLDBLATT, HUSKY, JENSEN, LABOUNTY, MAC, FACOM, VIRAX, PROTO, VIDMAR a ZAG sú niektoré z registrovaných a neregistrovaných ochranných známk vo vlastníctve spoločnosti The Stanley Works a/alebo jej pobočiek („Stanley Trademarks“). Obchodné značky Stanley nesmú byť použité v spojení so žiadnymi výrobkami či službami, ktoré nie sú vyrábané spoločnosťou The Stanley Works alebo pod jej licenciou či jej príslušnou pobočkou.

STANLEY

Stanley Black&Decker Czech Republic, s. r. o.
Türkova 2319/5b
149 00 Praha 4
Česká Republika
tel.: +420 261 009 772
fax: +420 261 009 784

www.stanleytools.cz
e-mail: marketing-cz@stanleyworks.com